



Les essentiels

ITRAS

SOLUTIONS D'ÉCLAIRAGE

ITRAS

SOLUTIONS D'ÉCLAIRAGE



ITRAS, L'EXPÉRIENCE DE L'ÉCLAIRAGE DEPUIS 1986

Créé en 1986, ITRAS conçoit et fabrique, depuis plus de 30 ans, des appareils d'éclairage destinés aux professionnels et adaptés à différents types d'application :

- BUREAUX - ÉTABLISSEMENTS SCOLAIRES
- ÉTABLISSEMENTS DE SANTÉ : HÔPITAUX, CLINIQUES, CABINETS MÉDICAUX...
- BÂTIMENTS INDUSTRIELS
- BÂTIMENTS TERTIAIRES
- LOGEMENTS SOCIAUX
- HÔTELLERIE
- MAGASINS - COMMERCE
- ÉCLAIRAGE EXTÉRIEUR
- IMMOBILIER RÉSIDENTIEL - VILLAS

Fort de notre expérience et d'une équipe de professionnels, nous proposons des produits de haute qualité, offrant une gamme en évolution continue, dans le souci de répondre toujours mieux à l'ensemble de vos besoins.

Précurseur sur le marché innovant de la LED, nous sommes l'un des premiers fabricants à avoir intégré des modules LED à l'ensemble de nos produits. Nous proposons des solutions d'éclairage 100% LED depuis 2009.

Nos forces

- Plus de 30 ans d'expérience,
- Un site logistique de 4 400 m² pour vous assurer les meilleurs délais possibles,
- Une équipe technique dynamique, composée de professionnels de l'éclairage,
- Un bureau d'étude pour étudier et répondre au mieux à toutes les demandes,
- Une très large gamme : plus de 1000 références fabriquées et gérées en stock,
- Une équipe de technico-commerciaux présente sur chacune de nos régions, offrant une réelle proximité avec nos clients,
- Une usine où nous assurons l'assemblage des différents composants provenant de nos sous-traitants et fournisseurs.



ITRAS, la référence en matière de DOWNLIGHT

- 1988 : Lancement de la 1^{ère} chaîne de fabrication de structures lumineuses (HYDRA, DELPHE).
- 1992 : Lancement d'une chaîne d'assemblage de DOWNLIGHT fluorescents.
- 1993 : ITRAS invente le premier spot ayant un Indice de Protection IP65, spécialement conçu pour les salles d'eau.
- 1996 : ITRAS devient la référence du spot encastré fluorescent, grâce à ses composants de choix et est le premier fabricant à concevoir une entretoise pour décaler les verres de protection, ainsi qu'un réflecteur aluminium haute performance grâce à des traitements chimiques spécifiques.
- 2008 : ITRAS poursuit dans sa continuité d'innovation en étant le premier fabricant à avoir introduit le spot encastré LED extra-plat en France.
- 2011 : Lancement d'une gamme de spots encastrés LED extra-plat ayant une épaisseur inférieure à 2.5 centimètres. Mise en place de deux chaînes de montage spécialement dédiées aux spots encastrés LED.
- 2013 : Développement d'une gamme de spots encastrés LED afin de répondre à l'ensemble des demandes du marché : rond, carré, dimmable, BBC, RT2012, 8 puissances, 7 dimensions, saillie rond, saillie carré, 3000K, 4000K.
- 2015 : Plus de 15 000 DOWNLIGHT LED sortent chaque mois de nos chaînes de production.
- 2016 : Mise en place d'un atelier de peinture permettant de proposer une peinture sur mesure à l'ensemble de nos clients (RAL au choix parmi plus d'une centaine de couleurs possibles). Produits peints et assemblés en France.
- 2017 : Lancement d'une gamme de DOWNLIGHT LED intégrant des systèmes de détection de présence et de gestion de l'éclairage en fonction de la luminosité extérieure (grâce à une gamme de drivers DALI) permettant une meilleure gestion des coûts énergétiques de nos clients, tout en assurant un impact positif sur l'environnement.

Avec une équipe de professionnels de l'éclairage dont 13 technico-commerciaux répartis sur l'ensemble du territoire français permettant une forte présence terrain, et une logistique extrêmement réactive, ITRAS est un fabricant incontournable du marché de l'éclairage professionnel.

Les essentiels



Sommaire

Les PRODUITS PHARES ITRAS	P.4
SPOTS ENCASTRÉS LED	
ARLES IP 44 KIT 4000K 3000K	P.8
DIGNE KIT 4000K 3000K + GARD KIT 4000K 3000K	P.9
DIAMANT DIAMOND 360 360S	P.10-11
ARLES BOX + ISOL BOX	P.12-13
SPOTS ENCASTRÉS LED SALLE D'EAU	
BREST COB IP65	P.14
MORLAIX KIT 4000K + BREST KIT 4000K	P.15
DALLES LED	
ARTIX 600 600	P.16
ARTIX 1200 300	P.17
DOWNLIGHT LED EXTRA PLAT	
ISTRES 8W 13W 20W	P.18
ISTRES 20W DETECTION DE PRESENCE	P.19
ISTRES 5W 9W 15W 22W 28W	P.20-21
ISTRES CARRE	P.22
ISTRES SAILLIE	P.23
ISTRES DIAMANT	P.24
ISTRES COLOR / DRIVERS DALI	P.25
DOWNLIGHT LED	
DIAMANT 20W	P.26
DIAMANT 30W	P.27
IODURE LED	
CAEN / DOUAI / CAMBRAI	P.28-29
CABLES TENDUS	P.30-31
BANDEAUX LED	
SETE	P.32
SLIM	P.33
PROJECTEURS LED SUR RAIL	
TOKYO	P.34
CHAMBORD ET ACCESSOIRES	P.35
SPOTS ENCASTRÉS MURAUX	
ASCAIN	P.35
APPLIQUES INTERIEURES	P.37
SUSPENSIONS DÉCORATIVES LED	
LOUVRES	P.38-39

SUSPENSIONS ARCHITECTURALES

SEDAN

P.40-41

STRUCTURES LED

MIKADO

P.42

DELPHES HYDRA

P.43

RÉGLETTES INDUSTRIELLES LED

ECLAIR

P.44

SUPENSIONS INDUSTRIELLES LED

DUBLIN

P.45

EXTÉRIEUR**ENCASTRÉS DE SOL**

DREUX MR16 10 20 30

P.46-47

PROJECTEURS LED

OSLO 10 20 + LE PORTABLE

P.48

MONTREAL + 10 20 30

P.49

MONTREAL 10 20 30 + ACCESSOIRES / BRAS PIQUET

P.50

MONTREAL 70 100 200

P.51

ETANCHE LED

MISTRAL

P.52

TUBULAIRE LED

TUBULAR

P.53

HUBLOTS LED

PALERME 15W + 25W

P.54

PALERME 25W DP + 25W DP

P.55

SPOTS LED SUR PIQUET

AMIENS

P.56

CHAUMONT

P.57

APPLIQUES LED

NOGENT 20 - 40

P.58

ECLAIRAGE LED PUBLIC

SEATTLE

P.59

ECLAIRAGE DE SÉCURITÉ

SMART

P.60-61

→ Nos produits ph

→ SPOTS ENCASTRES LED



DIAMANT LED 10W



ARLES KIT



DIGNE KIT



GARD KIT

→ SPOTS ENCASTRES LED (BBC RT2012 IP44 - IP65)



ARLES BOX

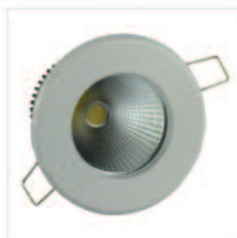

BREST COB 10W



ISOL BOX



ISTRES 5W



ISTRES 9W



ISTRES 15W



ISTRES 22W



ISTRES 28W

→ DOWNLIGHT EXTRA-PLAT LED



ISTRES 8W



ISTRES 13W



ISTRES 20W



ISTRES 20W A DETECTION



ISTRES DIAMANT

→ DALLES LED



ARTIX - DALLE LED 600x600
40W



ARTIX - DALLE LED
1200X300 45W

→ DOWNLIGHT LED DE PUISSANCE



DIAMANT LED 30W



CAMBRAI LED 40W



CAEN LED 40W

→ PROJECTEURS LED SUR RAIL



TOKYO BLANC 40W



TOKYO ALU 40W

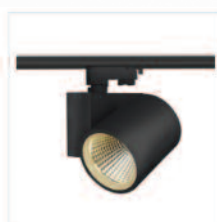

TOKYO NOIR 40W



CHAMBORD RAIL 230V

→ BANDEAUX LED



SETE BANDEAUX LED 220V
13.2 WM



SLIM - BANDEAUX LED
RIGIDES

STRUCTURES LED



MIKADO 40



ECLAIR

→ Nos produits ph

→ HUBLOTS LED



PALERME LED 15W



PALERME LED 15W A
DETECTION



PALERME LED 25W



PALERME LED 25W A
DETECTION

→ ÉTANCHES LED



MISTRAL 1200 42W



MISTRAL 1500 63W

→ PROJECTEURS EXTÉRIEURS LED



MONTREAL 10W

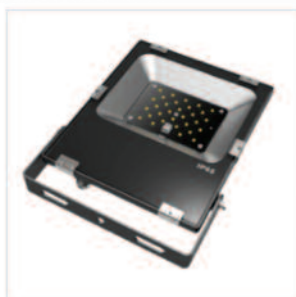

MONTREAL 30W



MONTREAL 50W

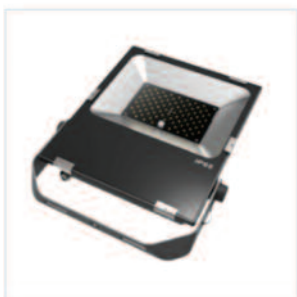

MONTREAL 70W

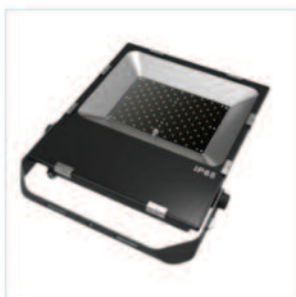

MONTREAL 100W



MONTREAL 200W

→ TUBULAIRES LED



TUBULAR 1200 42W



TUBULAR 1500 63W

→ SUSPENSIONS INDUSTRIELLES LED



DUBLIN 100W



DUBLIN 200W

→ ENCASTRÉS DE SOL LED



DREUX GU10 MR16 316L



DREUX COB 10W



DREUX COB 20W



DREUX COB 30W

→ SPOTS SUR PIQUET LED



AMIENS LED COB 3W



CHAUMONT LED 5W



CHAUMONT LED 10W



ARLES IP44 KIT



REFERENCE	PUISSANCE	PERÇAGE	EXTÉRIEUR	LUMENS	IP	TEINTE	CODE	TARIF HT
ARLES KIT 4000K	5W LED	Ø 73 mm	Ø 80 mm	445 lm	IP 44	4000K	704140	19,70 €
ARLES KIT 3000K	5W LED	Ø 73 mm	Ø 80 mm	405 lm	IP 44	3000K	704141	19,70 €

Les + **PRODUIT**

- Spot encastré fixe, quart de tour, IP44
- Matériau collerette : fonte d'aluminium
- Couleur : BLANC MAT RAL9016
- Equipé d'un joint torique entre la partie mobile et la partie fixe du spot
- Equipé d'un joint spot plafond
- Equipé d'un verre
- Livré avec lampe GU10 5W LED 4000K ou 3000K
- Livré avec douille GU10 automatique
- KIT chantier complet, prêt à poser
- Très longue durée de vie : 40 000 heures
- Classe énergétique A+
- Liaison Douille GU10 / Domino par câble haute température avec gaine silicone
- Dimensions : Ø extérieur 80 mm, Ø encastrement 73 mm

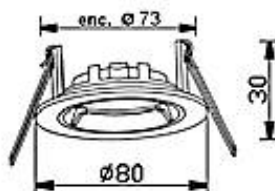

DIGNE KIT ←



Fixation lampe par 1/4 de tour

Les + PRODUIT

- Spot encastré orientable 2x25°, IP20
- Matériau collerette : fonte d'aluminium
- Couleur : BLANC MAT RAL9016
- Livré avec lampe GU10 5W LED 4000K ou 3000K
- Livré avec douille GU10 automatique
- KIT chantier complet, prêt à poser
- Très longue durée de vie : 40 000 heures
- Classe énergétique A+
- Liaison Douille GU10 / Domino par câble haute température avec gaine silicone

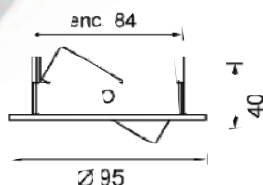

BAG 82/88 (Plafonds fragiles)



Spot orientable 1/4 tour



Douille GU10 automatique



Lampe LED 5W

REFERENCE	PUISSANCE	PERÇAGE	EXTÉRIEUR	LUMENS	IP	TEINTE	CODE	TARIF HT
DIGNE KIT 4000K	5W LED	Ø 84 mm	Ø 95 mm	445 lm	IP 20	4000K	704144	20,80 €
DIGNE KIT 3000K	5W LED	Ø 84 mm	Ø 95 mm	405 lm	IP 20	3000K	704145	20,80 €
BAG 82/88	-	Ø 82 mm	Ø 88 mm	-	-	-	04144	4,90 €

GARD KIT ←



Fixation lampe par anneau

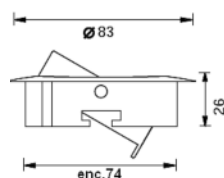

Spot orientable anneau



Douille GU10 automatique



Lampe LED 5W

REFERENCE	PUISSANCE	PERÇAGE	EXTÉRIEUR	LUMENS	IP	TEINTE	CODE	TARIF HT
GARD KIT 4000K	5W LED	Ø 74 mm	Ø 83 mm	445 lm	IP 20	4000K	704135	17,80 €
GARD KIT 3000K	5W LED	Ø 74 mm	Ø 83 mm	405 lm	IP 20	3000K	704136	17,80 €

→ DIAMANT 10W LED

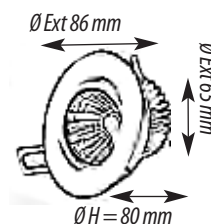

	REFERENCE	PUISSANCE	PERÇAGE	EXTÉRIEUR	HAUTEUR	LUMENS	IP	TEINTE	CODE	TARIF HT
NON DIMMABLE	DIAMANT BBP	10W LED	Ø 65 mm	Ø 86 mm	80 mm	872 lm	IP44	4000K	702010	32,60 €
	DIAMANT BBC	10W LED	Ø 65 mm	Ø 86 mm	80 mm	831 lm	IP44	3000K	702011	32,60 €
	DIAMANT ABP	10W LED	Ø 65 mm	Ø 86 mm	80 mm	872 lm	IP44	4000K	702012	34,60 €
	DIAMANT ABC	10W LED	Ø 65 mm	Ø 86 mm	80 mm	831 lm	IP44	3000K	702013	34,60 €
DIMMABLE	DIAMOND BBP	10W LED	Ø 65 mm	Ø 86 mm	80 mm	872 lm	IP44	4000K	702014	68,40 €
	DIAMOND BBC	10W LED	Ø 65 mm	Ø 86 mm	80 mm	831 lm	IP44	3000K	702015	68,40 €
	DIAMOND ABP	10W LED	Ø 65 mm	Ø 86 mm	80 mm	872 lm	IP44	4000K	702016	70,60 €
	DIAMOND ABC	10W LED	Ø 65 mm	Ø 86 mm	80 mm	831 lm	IP44	3000K	702017	70,60 €
OPTIONS	MOD DIAMANT BC	10W LED	-	-	-	872 lm	-	4000K	703052	19,60 €
	MOD DIAMANT BP	10W LED	-	-	-	831 lm	-	3000K	703051	19,60 €
	DRI-DIM DIAM-BREST	-	-	-	-	-	-	-	702018	35,80 €

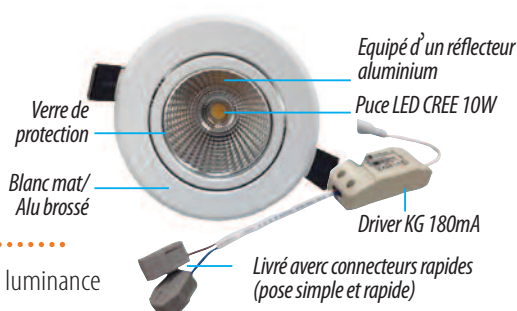

Les + PRODUIT

- Puce LED COB 10W de marque CREE haute luminance
- IP44, orientable 2x25°
- Equivalent 50W halogène
- Equipé d'un réflecteur aluminium haute performance
- Dissipateur thermique extrudé de faible hauteur
- Disponible en deux teintes : 3000K et 4000K
- Couleur : BLANC MAT RAL9016 et ALU BROSSE
- Durée de vie utile : L70B50 : 50 000 heures (Ta : 25°C)
- Livré avec un verre de protection (empêchant l'accès à la puce)
- Possibilité de remplacer le module LED : 703051 - 703052
- Livré avec son driver
- Classe énergétique A+



DIAMANT 360



REFERENCE	PUISSANCE	PERÇAGE	EXTÉRIEUR	HAUTEUR	LUMENS	IP	TEINTE	CODE	TARIF HT
DIAMANT 360 BBP	10W LED	Ø 90 mm	Ø 110 mm	30 mm	872 lm	IP44	4000K	702030	69,80 €
DIAMANT 360 BBC	10W LED	Ø 90 mm	Ø 110 mm	30 mm	831 lm	IP44	3000K	702031	69,80 €

DIAMANT S 360

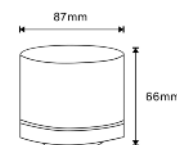

REFERENCE	PUISSANCE	PERÇAGE	EXTÉRIEUR	HAUTEUR	LUMENS	IP	TEINTE	CODE	TARIF HT
DIAMANT S 360	10W LED	-	Ø 87 mm	66 mm	872 lm	IP20	4000K	702032	77,80 €



ARLES BOX



Les + PRODUIT

- Spot encastré fixe en fonte d'aluminium, quart de tour, IP44
- Couleur : BLANC MAT RAL9016
- Recouvrable de laine de verre soufflée ou déroulée
- Equipé d'une douille GU10 automatique
- Livré avec une boîte de connexion rapide
- Répond aux exigences du label BBC selon RT2012
- Equipé de joints et d'un verre pour garantir l'étanchéité à l'air et à l'eau
- Livré avec une lampe LED GU10 5W 4000K ou 3000K
- Très longue durée de vie : 40 000 heures
- Kit chantier complet, prêt à poser
- Classe énergétique A+
- Dimensions : Ø extérieur 80 mm, Ø encastrement 73 mm



REFERENCE	PUISSANCE	PERÇAGE	EXTÉRIEUR	HAUTEUR	LUMENS	IP	TEINTE	CODE	TARIF HT
ARLES BOX 4000K	5W LED	Ø 73 mm	Ø 80 mm	135 mm	445 lm	IP 44	4000K	704142	29,60 €
ARLES BOX 3000K	5W LED	Ø 73 mm	Ø 80 mm	135 mm	405 lm	IP 44	3000K	704143	29,60 €

GAMME ISOL BOX

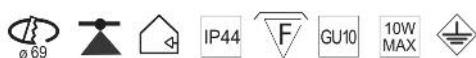

Les + PRODUIT

- Spot encastré en fonte d'aluminium,
- IP44, fixe ou orientable
- Recouvrable de laine de verre soufflée ou déroulée
- 4 couleurs de collerettes disponibles : BLANC MAT / NOIR / ALU BROSSE / CHROME
- Collerettes interchangeables par simple quart de tour
- Recouvrable de laine de verre soufflée ou déroulée
- Equipé d'une douille GU10 automatique
- Livré avec une boîte de connexion rapide
- Répond aux exigences du label BBC selon RT2012
- Equipé de 3 joints et d'un verre pour garantir l'étanchéité à l'air et à l'eau
- Classe énergétique A+



REFERENCE	PERÇAGE	EXTÉRIEUR	HAUTEUR	IP	CODE	TARIF HT
ISOLBOX	Ø 68 mm	-	145 mm	IP44	704000	23,90 €
ARLES B IB	Ø 68 mm	Ø 80 mm	-	IP44	704001	8,90 €
ARLES A IB	Ø 68 mm	Ø 80 mm	-	IP44	704002	9,90 €
ARLES N IB	Ø 68 mm	Ø 80 mm	-	IP44	704003	9,90 €
ARLES C IB	Ø 68 mm	Ø 80 mm	-	IP44	704004	9,90 €
GARD B IB	Ø 68 mm	Ø 92 mm	-	IP44	704005	18,90 €
GARD A IB	Ø 68 mm	Ø 92 mm	-	IP44	704006	19,90 €
GARD N IB	Ø 68 mm	Ø 92 mm	-	IP44	704007	19,90 €
GARD C IB	Ø 68 mm	Ø 92 mm	-	IP44	704008	19,90 €

Les + PRODUIT



Corps et diffuseur translucide pour un effet design et moderne • Très longue durée de vie : 40 000 heures • Faible consommation : 5 Watts • Faisceau : 60° • Lumens : 445 lm en 4000K, 405 lm en 3000K • Equivalent 50W halogène • Indice du rendu des couleurs : IRC > 80 • Dimensions identiques aux GU10 traditionnelles • Classe énergétique A+

LAMPE GU10 5W

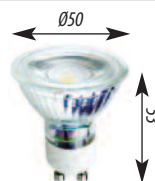

REFERENCE	PUISSANCE	EXTÉRIEUR	HAUTEUR	LUMENS	IP	TEINTE	CODE	TARIF HT
LAMPE LED GU10 4000K	5W LED	Ø 50 mm	53 mm	445 lm	IP 20	4000K	700817	5,90 €
LAMPE LED GU10 3000K	5W LED	Ø 50 mm	53 mm	405 lm	IP 20	3000K	700818	5,90 €

→ **BREST COB IP65**

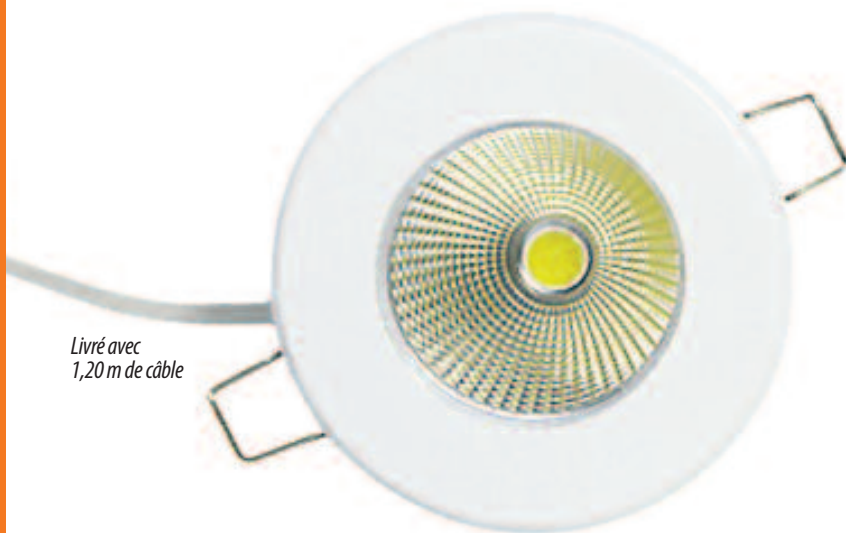

Livré avec
1,20 m de câble



Les **+** **PRODUIT**

- Puce LED COB 10W de marque CREE haute luminance
- Colerette IP65 avec verre et joints d'étanchéité
- Equivalant 50W halogène
- Equipé d'un réflecteur aluminium haute performance
- Dissipateur thermique extrudé de faible hauteur
- Disponible en deux teintes : 3000K et 4000K
- Couleur : BLANC MAT RAL9016 et CHROME
- Répond aux exigences du label BBC selon RT2012
- Livré avec 1.2m de câble entre le driver et l'appareil (afin de pouvoir déporter le driver)
- Durée de vie utile : L70B50 : 50 000 heures (Ta : 25°C)
- Equipé de joints et d'un verre pour garantir l'étanchéité à l'air et à l'eau
- Classe énergétique A+
- IRC > 80
- Dimensions : Ø extérieur 82 mm, Ø encastrement 65 mm

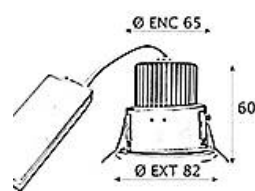

	REFERENCE	PUISSANCE	PERÇAGE	EXTÉRIEUR	HAUTEUR	LUMENS	IP	TEINTE	CODE	TARIF HT
NON DIMMABLE	BREST COB 10W BBC	10W LED	Ø 65 mm	Ø 82 mm	60 mm	831 lm	IP65	4000K	700708	39,80 €
	BREST COB 10W BBP	10W LED	Ø 65 mm	Ø 82 mm	60 mm	872 lm	IP65	3000K	700700	39,80 €
	BREST COB 10W CBC	10W LED	Ø 65 mm	Ø 82 mm	60 mm	831 lm	IP65	4000K	700703	41,80 €
	BREST COB 10W CBP	10W LED	Ø 65 mm	Ø 82 mm	60 mm	872 lm	IP65	3000K	700702	41,80 €
DIMMABLE	BREST COB BBC DIM	10W LED	Ø 65 mm	Ø 82 mm	60 mm	831 lm	IP65	4000K	700699	75,60 €
	BREST COB BBP DIM	10W LED	Ø 65 mm	Ø 82 mm	60 mm	872 lm	IP65	3000K	700698	75,60 €
	BREST COB CBC DIM	10W LED	Ø 65 mm	Ø 82 mm	60 mm	831 lm	IP65	4000K	700697	77,60 €
	BREST COB CBP DIM	10W LED	Ø 65 mm	Ø 82 mm	60 mm	872 lm	IP65	3000K	700696	77,60 €

MORLAIX IP65 KIT / BREST IP65 KIT / SALLE D'EAU



Les + PRODUIT

- Spot encastré IP65 avec verre et joints d'étanchéité, spécial salle d'eau
- Matériau : collerette en fonte d'aluminium
- Couleur : BLANC
- Livré avec douille TBT et transformateur électronique pour BREST KIT
- Livré avec douille GU10 pour MORLAIX KIT
- Livré avec lampe 5W LED : équivalent 50W halogène
- Kit chantier complet, prêt à poser
- Très longue durée de vie : 40 000 heures
- Classe énergétique A+
- Liaison Douille GU10 / Domino par câble haute température avec gaine silicone
- Bague de réservation, verre trempé transparent
- Classe II pour MORLAIX KIT / Classe III pour BREST KIT
- Dimensions : Ø extérieur 82 mm, Ø encastrément 70 mm

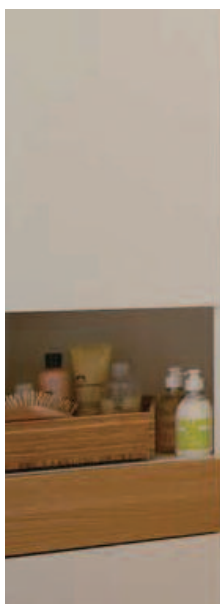
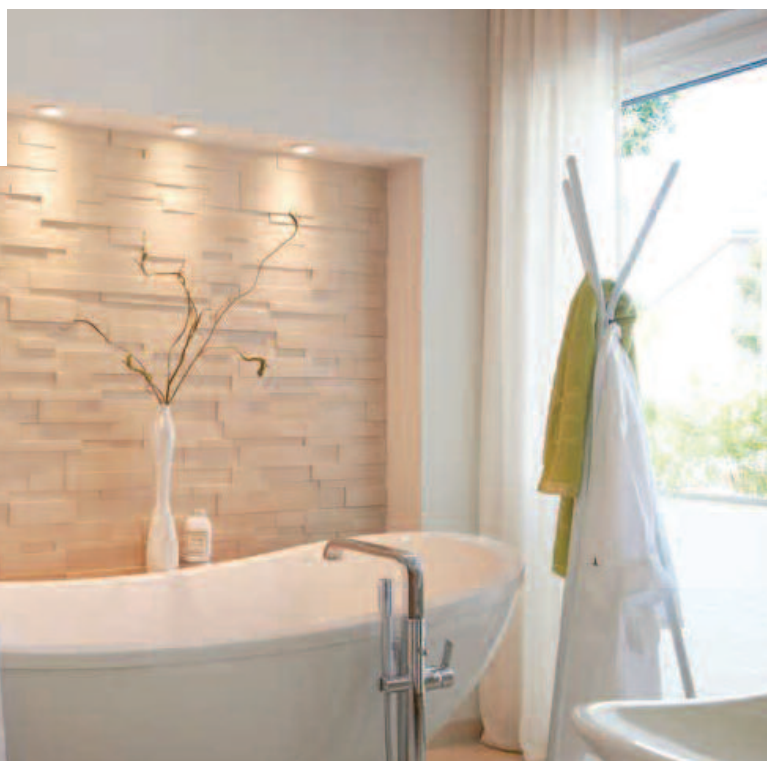

VERSION GU10 : MORLAIX KIT 4000K ET 3000K



VERSION TBT : BREST KIT 4000K



REFERENCE	PUISSANCE	PERÇAGE	EXTÉRIEUR	HAUTEUR	LUMENS	IP	TEINTE	CODE	TARIF HT
BREST KIT 4000K	5W LED	Ø 65 mm	Ø 82 mm	120 mm	445 lm	IP65	4000K	704151	36,90 €
MORLAIX KIT 4000K	5W LED	Ø 65 mm	Ø 82 mm	120 mm	445 lm	IP65	4000K	704161	25,80 €
MORLAIX KIT 3000K	5W LED	Ø 65 mm	Ø 82 mm	120 mm	405 lm	IP65	3000K	704162	25,80 €

→ ARTIX / DALLE 600X600 - 40W



Les + PRODUIT

- Dalle 600x600 LED 40W restituant 3 660 lumens
- Dalle 1200x300 LED 45W restituant 3 895 lumens
- Cadre couleur : BLANC MAT RAL9016
- Intégration parfaite dans les dalles 600x600 grâce à son profilé plat
- Options :
 - Cadre saillié
 - Kit suspension
 - Cadre encastrement plafond BA13
 - Driver DIMMABLE TRIAC / DALI / BOUTON POUSSOIR
- UGR<19
- IRC>85
- Angle d'ouverture : 110°
- Equipé d'un driver LIFUD
- Diffuseur LGP haute performance de marque MITSUBISHI : PMMA
- Durée de vie utile : L70B50 : 50 000 heures (Ta : 25°C)
- Classe énergétique A+
- Livré avec filin de sécurité plafond
- Groupe 0 sur les risques photo biologiques selon la NF EN 62 471
- Lumière stable, pas de fatigue oculaire
- Dalle anti-scintillement pour un meilleur confort visuel

UGR<19 IRC>85 110° 3660 lm 

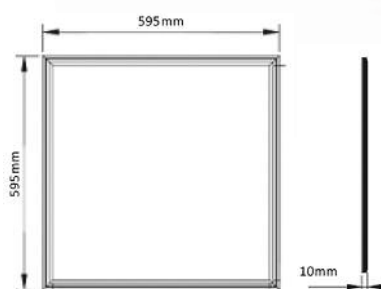

Version encastrée



Version suspendue

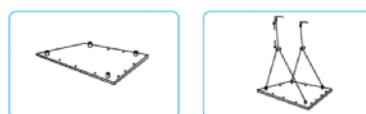

Version saillié

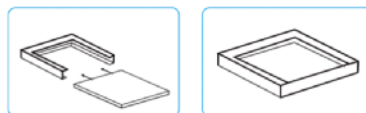

Version cadre d'encastrement pour plafond BA13

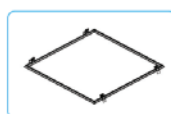

REFERENCE	PUISSANCE	LONGUEUR	LARGEUR	HAUTEUR	LUMENS	IP	TEINTE	CODE	TARIF HT
ARTIX66 40W 4000K	40W LED	595 mm	595 mm	10 mm	3660 lm	IP44	4000K	403014	69,90 €
ARTIX66 40W 3000K	40W LED	595 mm	595 mm	10 mm	3340 lm	IP44	3000K	403015	69,90 €
ARTIX312 45W BP	45W LED	1200 mm	300 mm	12,5 mm	3895 lm	IP44	4000K	403009	145,90 €

ARTIX DALLE / 1200X300 - 45W



UGR<19 IRC>85 110° 3895lm  IP20
 IP44

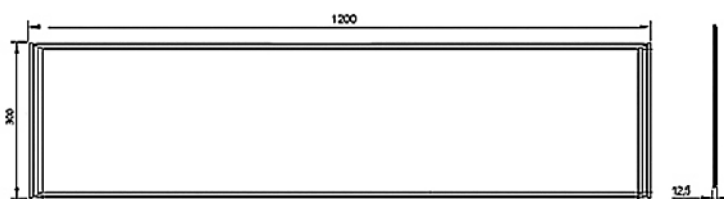
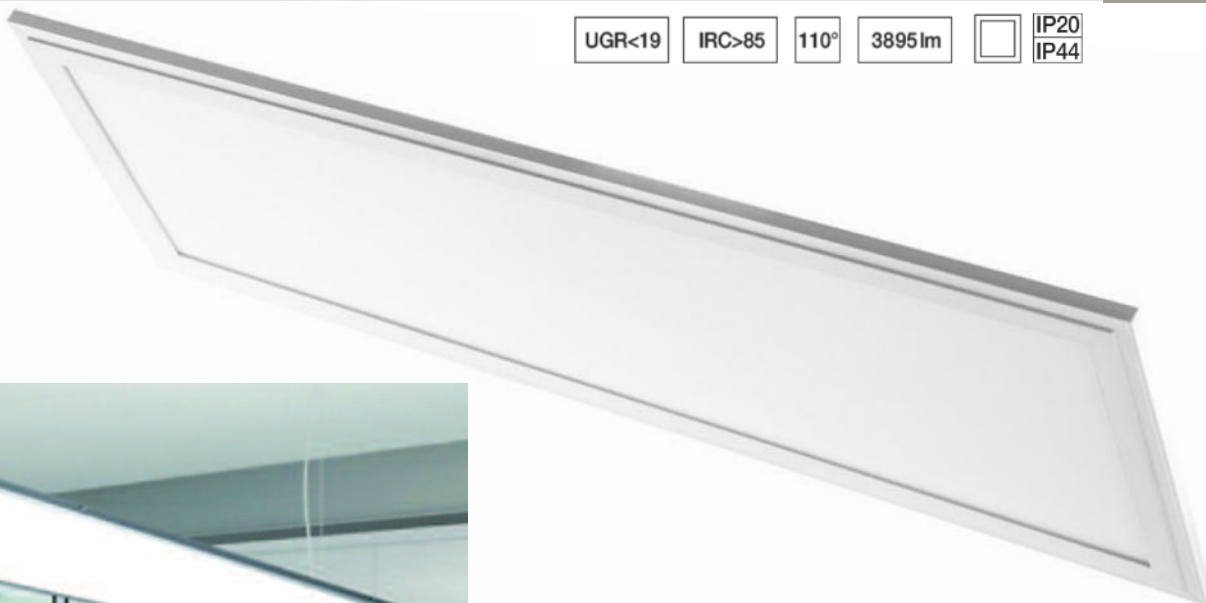

ARTIX • DRIVERS



REFERENCE	CODE	TARIF HT
CADRE S ARTIX 66	702020	49,90 €
ARTIX SUS 66	702052	9,90 €
CADRE ENC ARTIX 66	702041	49,90 €
CADRE S ARTIX 312	702051	59,90 €
ARTIX SUS 312	702048	12,90 €

REFERENCE	IP	CODE	TARIF HT
DRI STANDARD ON/OFF	IP20	703009	24,90 €
DRI DIMMABLE ARTIX	IP20	703010	49,90 €
ADAPTATEUR bouton poussoir	IP20	704018	59,90 €
DRI DALI DOMOTIQUE	IP20	704016	99,90 €
DRI DALI PUSH 1-10V	IP20	704013	119,90 €

STANDARD ON/OFF

Livré en version standard



DIMMABLE 230V TRIAC

OPTION



DALI / PUSH / 1-10V

OPTION



DALI DOMOTIQUE

OPTION



ADAPTATEUR BOUTON POUSSOIR

OPTION



Permet une installation sur bouton poussoir. Prévoir un adaptateur toutes les 4 dalles LED. Les dalles doivent obligatoirement être équipées d'un driver dimmable 230V (TRIAC) code 703010.

→ **ISTRES 8W**



DALI / PUSH / 1-10 V

Option P.19
Code : 704013



Les **+** **PRODUIT**

- Downlight LED extra-plat et très léger, IP44/IP20
- Couleur : BLANC MAT RAL9016
- Diffuseur LGP haute performance de marque MITSUBISHI : PMMA
- Connexion rapide par jack entre le driver et l'appareil
- Angle d'ouverture : 110°
- Durée de vie utile : L70B50 : 50 000 heures (Ta : 25°C)
- Classe énergétique A+
- Groupe 0 sur les risques photo biologiques selon la NF EN 62 471
- UGR<19
- Lumière stable, pas de fatigue oculaire

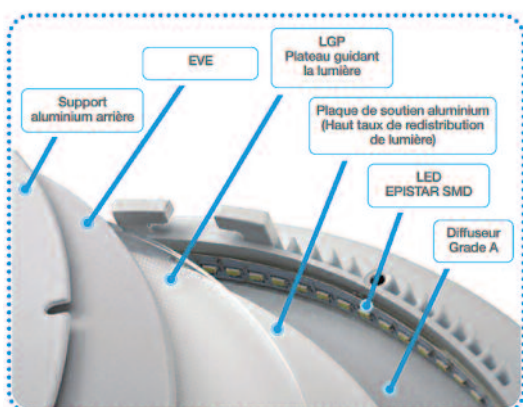

→ **ISTRES 13W**



→ **ISTRES 20W**



REFERENCE	PUISSANCE	PERÇAGE	EXTÉRIEUR	HAUTEUR	LUMENS	IP	TEINTE	CODE	TARIF HT
ISTRES 8W BP	8W LED	Ø 105 mm	Ø 120 mm	26 mm	698 lm	IP44	4000K	702021	36,60 €
ISTRES 13W BP	13W LED	Ø 165 mm	Ø 180 mm	26 mm	1093 lm	IP44	4000K	702022	42,60 €
ISTRES 20W BP	20W LED	Ø 225 mm	Ø 240 mm	26 mm	1908 lm	IP44	4000K	701063	39,80 €
ISTRES 20W BC	20W LED	Ø 225 mm	Ø 240 mm	26 mm	1717 lm	IP44	4000K	701073	39,80 €

ISTRES 20W DP (DÉTECTION DE PRÉSENCE)



Les + PRODUIT

- Downlight LED extra-plat et très léger, IP44/IP20
- Couleur : BLANC MAT RAL9016
- Détecteur de présence HF intégré à l'arrière de l'appareil avec pré-réglages définis d'usine : sensibilité 100 % / temps de maintien : 90 secondes / capteur de luminosité : 50 lux
- Diffuseur LGP haute performance de marque MITSUBISHI : PMMA
- Connexion rapide par jack entre le driver et l'appareil
- Angle d'ouverture : 110°
- Durée de vie utile : L70B50 : 50 000 heures (Ta : 25°C)
- Classe énergétique A+
- Groupe 0 sur les risques photo biologiques selon la NF EN 62 471
- UGR < 19
- Lumière stable, pas de fatigue oculaire

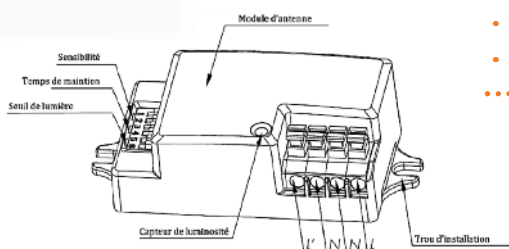
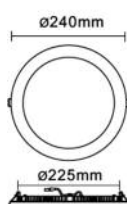

REFERENCE	PUISSANCE	PERÇAGE	EXTÉRIEUR	HAUTEUR	LUMENS	IP	TEINTE	CODE	TARIF HT
ISTRES 20W DP	20W LED	Ø 225 mm	Ø 240 mm	26 mm	1908 lm	IP44	4000K	702063	117,80 €

→ **ISTRES 5W**

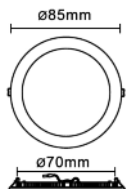

→ **ISTRES 9W**

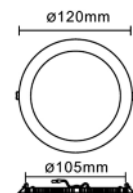

→ **ISTRES 15W**

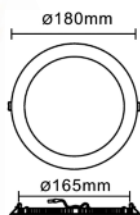

Les **+** **PRODUIT**

- Downlight LED extra-plat et très léger, IP44
- Couleur : BLANC MAT RAL9016
- Livrés avec driver DIMMABLE (sauf ISTRES 5W)
- Produit BBC : étanche à l'air et à l'eau, recouvrable d'isolant (soufflé ou déroulé)
- Livré avec joint silicone entre plafond et appareil
- Livré avec un câble de 80 cm entre driver et appareil
- Connexion rapide par jack entre le driver et l'appareil
- Diffuseur LGP haute performance de marque MITSUBISHI : PMMA
- Angle d'ouverture : 110°
- Durée de vie utile : L70B50 : 50 000 heures (Ta : 25°C)
- Classe énergétique A+
- Groupe 0 sur les risques photo biologiques selon la NF EN 62 471
- UGR<19
- Lumière stable, pas de fatigue oculaire



REFERENCE	PUISSANCE	PERÇAGE	EXTÉRIEUR	HAUTEUR	LUMENS	IP	TEINTE	CODE	TARIF HT
ISTRES 5 BP	5W LED	Ø 70 mm	Ø 85 mm	26 mm	415 lm	IP44	4000K	702053	46,90 €
ISTRES 5 BC	5W LED	Ø 70 mm	Ø 85 mm	26 mm	401 lm	IP44	3000K	702054	46,90 €
ISTRES 9 BC	9W LED	Ø 105 mm	Ø 120 mm	26 mm	840 lm	IP44	4000K	400021	45,80 €
ISTRES 9 BP	9W LED	Ø 105 mm	Ø 120 mm	26 mm	763 lm	IP44	3000K	400022	45,80 €
ISTRES 15 BC	15W LED	Ø 165 mm	Ø 180 mm	26 mm	1198 lm	IP44	4000K	400061	67,80 €
ISTRES 15 BP	15W LED	Ø 165 mm	Ø 180 mm	26 mm	1089 lm	IP44	3000K	400062	67,80 €

ISTRES 22W

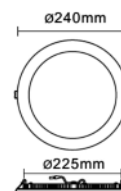

ISTRES 28W

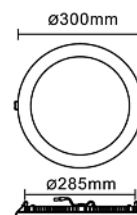

DIMMABLE 230V TRIAC (Livré en standard)

DALI DOMOTIQUE



En option P.19

Compatible avec MOSAIC (048870), KALLYSTA (WK063), YOKIS (MTV500E)

Code : 704014

ADAPTATEUR BOUTON POUSSOIR

DALI / PUSH / 1-10 V

En option P.19

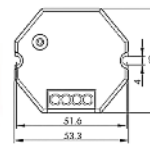

En option P.19

Code : 704018

Code : 704013

REFERENCE	PUISSANCE	PERÇAGE	EXTÉRIEUR	HAUTEUR	LUMENS	IP	TEINTE	CODE	TARIF HT
ISTRES 22 BP	22W LED	Ø 225 mm	Ø 240 mm	26 mm	2298 lm	IP44	4000K	400084	89,80 €
ISTRES 22 BC	22W LED	Ø 225 mm	Ø 240 mm	26 mm	2127 lm	IP44	3000K	400086	89,80 €
ISTRES 28 B BP	28W LED	Ø 285 mm	Ø 300 mm	26 mm	2440 lm	IP44	4000K	700823	117,80 €
ISTRES 28 B BC	28W LED	Ø 285 mm	Ø 300 mm	26 mm	2298 lm	IP44	3000K	700824	117,80 €

→ **ISTRES CARRÉS 9W**

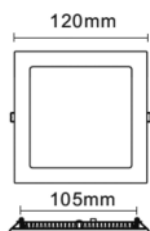

→ **ISTRES CARRÉS 22W**

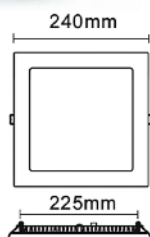

Les **+** **PRODUIT**

- Downlight LED extra-plat et très léger, IP44
- Couleur : BLANC MAT RAL9016
- Livrés avec driver DIMMABLE
- Livré avec un câble de 80 cm et connexion rapide par jack entre le driver et l'appareil
- Diffuseur LGP haute performance de marque MITSUBISHI : PMMA
- Angle d'ouverture : 110°
- Durée de vie utile : L70B50 : 50 000 heures (Ta : 25°C)
- Classe énergétique A+
- Groupe 0 sur les risques photo biologiques selon la NF EN 62 471
- UGR<19
- Lumière stable, pas de fatigue oculaire

REFERENCE	PUISSANCE	PERÇAGE	LONGUEUR	LARGEUR	HAUTEUR	LUMENS	IP	TEINTE	CODE	TARIF HT
ISTRES CAR 9 BP	9W LED	Ø 105 mm	120 mm	120 mm	26 mm	840 lm	IP44	4000K	701076	79,90 €
ISTRES CAR 22 BP	22W LED	Ø 225 mm	240 mm	240 mm	26 mm	2298 lm	IP44	4000K	701075	129,90 €

ISTRES SAILLIE 9W / 22W

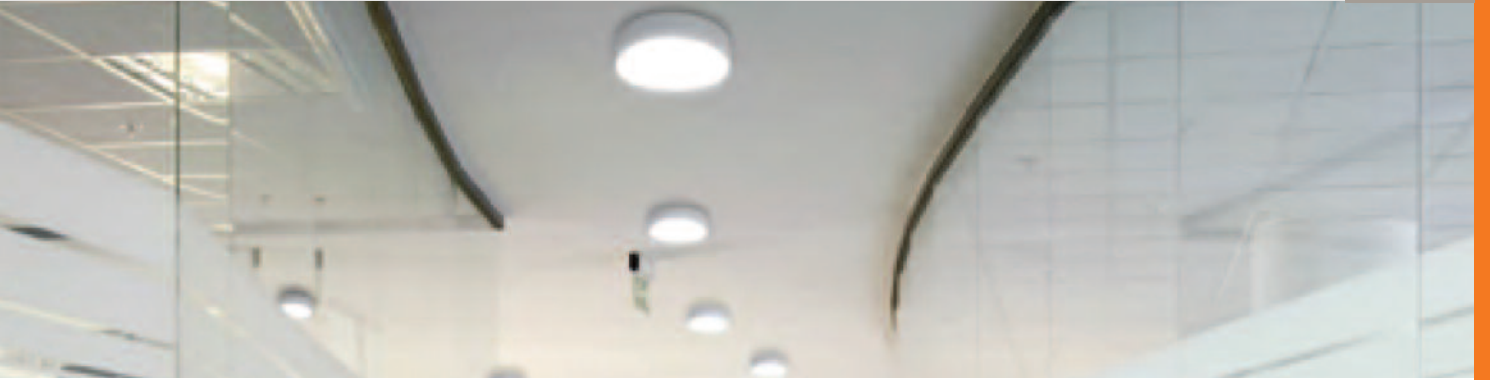

IRC>80 UGR<19 220V IP44 850°

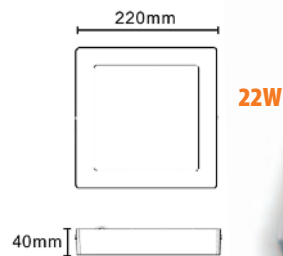
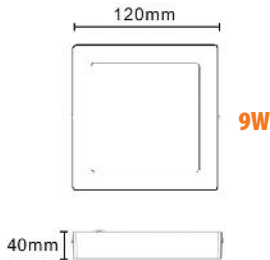
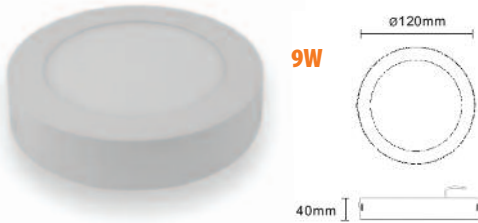

Les + PRODUIT

- Downlight LED très léger, IP44
- Couleur : BLANC MAT RAL9016
- Livré avec un câble de 80 cm et connexion rapide par jack entre le driver et l'appareil
- Diffuseur LGP haute performance de marque MITSUBISHI : PMMA
- Angle d'ouverture : 110°
- Durée de vie utile : L70B50 : 50 000 heures (Ta : 25°C)
- Classe énergétique A+
- Groupe 0 sur les risques photo biologiques selon la NF EN 62 471
- UGR<19
- Lumière stable, pas de fatigue oculaire

REFERENCE	PUISSANCE	PERÇAGE	LONGUEUR	LARGEUR	HAUTEUR	LUMENS	IP	TEINTE	CODE	TARIF HT
ISTRES 22S BBP	22W LED	Ø 220 mm	-	-	40 mm	2298 lm	IP44	4000K	701077	129,90 €
ISTRES 9S BBP	9W LED	Ø 120 mm	-	-	40 mm	840 lm	IP44	4000K	701078	79,90 €
ISTRES S CAR 22 BP	22W LED	-	220 mm	220 mm	40 mm	2298 lm	IP44	4000K	701079	129,90 €
ISTRES S CAR 9 BP	9W LED	-	120 mm	120 mm	40 mm	840 lm	IP44	4000K	701080	79,90 €

→ **ISTRES DIAMANT**

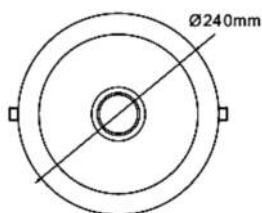

Les **+** **PRODUIT**

- Downlight LED extra-plat et très léger, IP44
- Couleur : BLANC MAT RAL9016
- Livré avec deux drivers : possibilité de faire double allumage
- Connexion rapide par jack entre le driver et l'appareil
- Diffuseur LGP haute performance de marque MITSUBISHI : PMMA
- Angle d'ouverture : 110°
- Durée de vie utile : L70B50 : 50 000 heures (Ta : 25°C)
- Classe énergétique A+
- Groupe 0 sur les risques photo biologiques selon la NF EN 62 471
- UGR<19
- Lumière stable, pas de fatigue oculaire

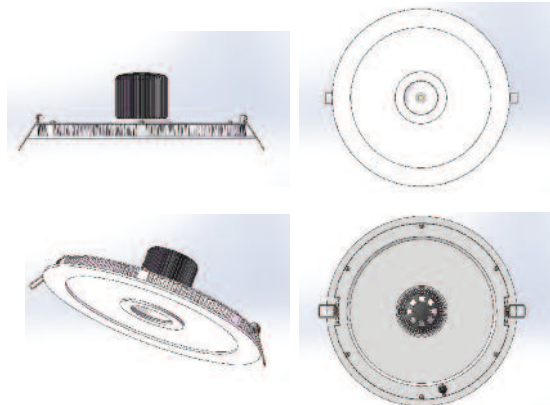

REFERENCE	PUISSANCE	PERÇAGE	EXTÉRIEUR	HAUTEUR	LUMENS	IP	TEINTE	CODE	TARIF HT
ISTRES DIAMANT BBP	30W LED	Ø 225 mm	Ø 240 mm	80 mm	2702 lm	IP44	4000K	703049	109,90 €



ISTRES COLOR



Possibilité de peindre l'ensemble de notre gamme ISTRES à la couleur de votre choix (RAL à nous communiquer). Prévoir un "FORFAIT PEINTURE" par couleur RAL choisie (peu importe la quantité de produits).

Les + PRODUIT

- Downlight LED extra-plat et très léger, IP44
- Couleur : RAL au choix, personnalisez à l'infini vos produits
- Peinture à l'époxy
- Prévoir un « forfait peinture » par couleur RAL choisie (de 1 à 300 pièces)
- Produits peints et assemblés en France
- Connexion rapide par jack entre le driver et l'appareil
- Diffuseur LGP haute performance de marque MITSUBISHI : PMMA
- Angle d'ouverture : 110°
- Durée de vie utile : L70B50 : 50 000 heures (Ta : 25°C)
- Classe énergétique A+
- Groupe 0 sur les risques photo biologiques selon la NF EN 62 471
- UGR<19
- Lumière stable, pas de fatigue oculaire

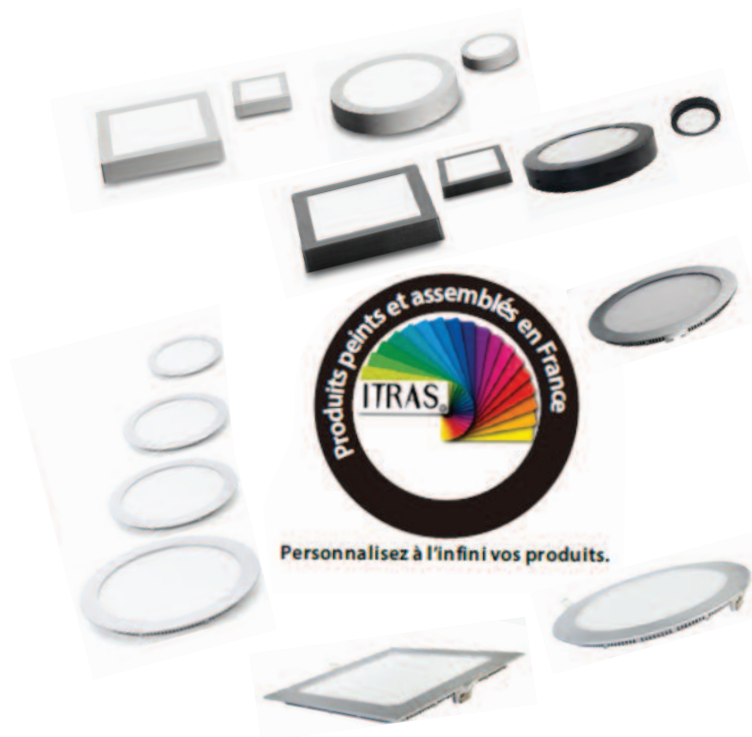

REFERENCE	PUISSANCE	PERÇAGE	EXTÉRIEUR	LONGUEUR	LARGEUR	HAUTEUR	LUMENS	IP	TEINTE	CODE	TARIF HT
FORFAIT PEINTURE	-	-	-	-	-	-	-	-	-	703047	299,00 €
ISTCOL 8W BP	8W LED	Ø 105 mm	Ø 120 mm	-	-	26 mm	698 lm	IP44	4000K	703030	89,90 €
ISTCOL 13W BP	13W LED	Ø 165 mm	Ø 180 mm	-	-	26 mm	1093 lm	IP44	4000K	703031	89,90 €
ISTCOL 20W BP	20W LED	Ø 225 mm	Ø 240 mm	-	-	26 mm	1908 lm	IP44	4000K	703032	89,90 €
ISTCOL 9 BC	9W LED	Ø 105 mm	Ø 120 mm	-	-	26 mm	840 lm	IP44	4000K	703033	110,40 €
ISTCOL 9 BP	9W LED	Ø 105 mm	Ø 120 mm	-	-	26 mm	763 lm	IP44	3000K	703034	110,40 €
ISTCOL 15 BC	15W LED	Ø 165 mm	Ø 180 mm	-	-	26 mm	1198 lm	IP44	4000K	703035	126,60 €
ISTCOL 15 BP	15W LED	Ø 165 mm	Ø 180 mm	-	-	26 mm	1089 lm	IP44	3000K	703036	126,60 €
ISTCOL 22 BP	22W LED	Ø 225 mm	Ø 240 mm	-	-	26 mm	2298 lm	IP44	4000K	703037	164,40 €
ISTCOL 22 BC	22W LED	Ø 225 mm	Ø 240 mm	-	-	26 mm	2127 lm	IP44	3000K	703038	164,40 €
ISTCOL 28 B BP	28W LED	Ø 285 mm	Ø 300 mm	-	-	26 mm	2440 lm	IP44	4000K	703039	189,90 €
ISTCOL 28 B BC	28W LED	Ø 285 mm	Ø 300 mm	-	-	26 mm	2298 lm	IP44	3000K	703040	189,90 €
ISTCOL CAR 22W BP	22W LED	Ø 225 mm	-	240 mm	240 mm	26 mm	2298 lm	IP44	4000K	703041	163,90 €
ISTCOL CAR 9W BP	9W LED	Ø 105 mm	-	120 mm	120 mm	26 mm	840 lm	IP44	4000K	703042	109,90 €
ISTCOL 22S BBP	22W LED	-	Ø 220 mm	-	-	40 mm	2298 lm	IP44	4000K	703043	169,90 €
ISTCOL 9S BBP	9W LED	-	Ø 120 mm	-	-	40 mm	840 lm	IP44	4000K	703044	119,90 €
ISTCOL S CAR 22 BP	22W LED	-	-	220 mm	220 mm	40 mm	2298 lm	IP44	4000K	703045	169,90 €
ISTCOL S CAR 9 BP	9W LED	-	-	120 mm	120 mm	40 mm	840 lm	IP44	4000K	703046	119,90 €
DRI DALI ISTRES	-	-	-	-	-	-	-	IP20	-	704014	64,90 €



DIAMANT 20W



CREE



Les + PRODUIT

- Puce LED COB 20W de marque CREE haute luminance
- IP20, basculant
- Eclairage d'accentuation
- Equipé d'un réflecteur aluminium haute performance
- Livré avec un verre de sécurité (empêchant l'accès à la puce)
- Dissipateur thermique extrudé haute performance
- Disponible en 4000K
- Couleur : BLANC MAT RAL9016
- Durée de vie utile : L70B50 : 50 000 heures (Ta : 25°C)
- Livré avec driver LED non dimmable
- Classe énergétique A+
- Dimensions : Ø extérieur 110 mm, Ø encastrement 95 mm

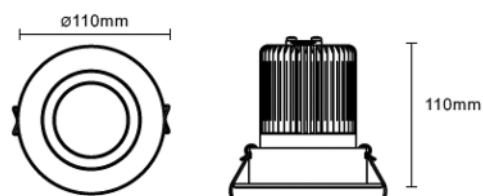

REFERENCE	PUISSANCE	PERÇAGE	EXTÉRIEUR	HAUTEUR	LUMENS	IP	TEINTE	CODE	TARIF HT
DIAMANT 20W	20W LED	Ø 95 mm	Ø 110 mm	110 mm	1950 lm	IP20	4000K	702024	99,80 €

DIAMANT 30W ←



CREE



IRC>80

2898lm

IP20



Les + PRODUIT

- Puce LED COB 30W de marque CREE haute luminance
- IP20, basculant
- Eclairage d'accentuation
- Equipé d'un réflecteur aluminium haute performance
- Livré avec un verre de sécurité (empêchant l'accès à la puce)
- Dissipateur thermique extrudé haute performance
- Disponible en 4000K
- Couleur : BLANC MAT RAL9016
- Durée de vie utile : L70B50 : 50 000 heures (Ta : 25°C)
- Livré avec driver LED non dimmable
- Classe énergétique A+
- Dimensions : Ø extérieur 139 mm, Ø encastrement 105 mm

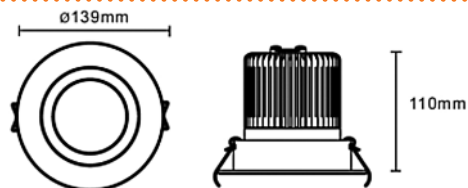

REFERENCE	PUISSANCE	PERÇAGE	EXTÉRIEUR	HAUTEUR	LUMENS	IP	TEINTE	CODE	TARIF HT
DIAMANT 30W	30W LED	Ø 105 mm	Ø 139 mm	110 mm	2898 lm	IP20	4000K	702025	119,80 €

→ CAEN LED 40W



CREE

MW
MEANWELL



Les **+** **PRODUIT**

- Puce LED COB 40W de marque CREE haute luminance
- Equivalent encastrés Iodure 70W
- IP20, basculant 60°
- Matériau : corps en fonte d'aluminium
- Eclairage d'accentuation
- Equipé d'un réflecteur aluminium haute performance
- Livré avec un verre de sécurité (empêchant l'accès à la puce)
- Connexion rapide par jack entre driver et appareil
- Livré avec driver LED non dimmable de marque MEANWELL
- Disponible en 4000K
- Couleur : BLANC MAT RAL9016
- Durée de vie utile : L70B50 : 50 000 heures (Ta : 25°C)
- Classe énergétique A+
- Dimensions : extérieur 235x145 mm, encastrément 215x125 mm

Encastrement : 215 x 125 mm

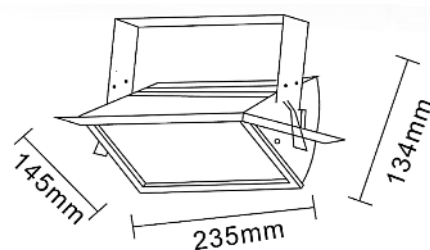

REFERENCE	PUISSANCE	PERÇAGE	EXTÉRIEUR	HAUTEUR	LUMENS	IP	TEINTE	CODE	TARIF HT
CAEN 40 BBP	40W LED	215 x 125 mm	235 x 145 mm	134 mm	4080 lm	IP20	4000K	700031	269,90 €



DOUAI LED 20W

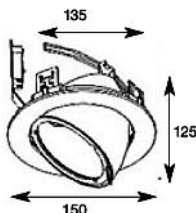

Les + PRODUIT

- Puce LED COB 20W de marque CREE pour DOUAI, 40W pour CAMBRAI
- Equivalent encastrés Iodure 35W pour DOUAI 20W, Iodure 70W pour CAMBRAI 40W
- Encastré rond IP20, basculant 65°, orientable 360°
- Matériau : corps en fonte d'aluminium
- Eclairage d'accentuation
- Equipé d'un réflecteur aluminium haute performance
- Livré avec un verre de sécurité (empêchant l'accès à la puce)
- Connexion rapide par jack entre driver et appareil
- Livré avec driver LED non dimmable de marque MEANWELL
- Disponible en 4000K
- Couleur : BLANC MAT RAL9016
- Durée de vie utile : L70B50 : 50 000 heures (Ta : 25°C)
- Classe énergétique A+



CAMBRAI LED 40W

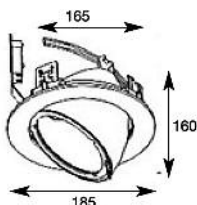

REFERENCE	PUISSANCE	PERÇAGE	EXTÉRIEUR	HAUTEUR	LUMENS	IP	TEINTE	CODE	TARIF HT
DOUAI 20 BBP	20W LED	Ø 135 mm	Ø 150 mm	125 mm	1960 lm	IP20	4000K	700032	189,90 €
CAMBRAI 40 BBP	40W LED	Ø 165 mm	Ø 185 mm	160 mm	3902 lm	IP20	4000K	700033	229,90 €



MEUSE
10/20/40



MEUSE avec V01



PICARDIE



PICARDIE avec VCF PICARDIE avec A01



LANDES



LANDES avec V01

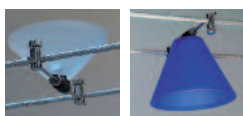

LANDES avec V01 en indirect

LANDES avec V02



ALSACE



JURA



CALVADOS



CALVADOS avec déflecteur D11 rouge



YONNE



YONNE avec dichroïde ø50

YONNE avec V01



REFERENCE	CODE	TARIF HT
MEUSE 10	140460	27,90 €
MEUSE 20	140230	28,90 €
MEUSE 40	140240	33,90 €
LANDES	140210	26,40 €
JURA	140220	52,30 €
YONNE	140640	45,40 €
PICARDIE	140315	59,90 €
ALSACE	140960	33,20 €
CALVADOS 05	140932	46,40 €
CALVADOS 10	140931	47,90 €
CALVADOS 15	140930	48,90 €

ACCESSOIRES

REFERENCE	CODE	TARIF HT
V01 B	140281	19,70 €
V01 R	140282	19,70 €
V01 J	140284	19,70 €
V01 BLEU	140286	19,70 €
V02 J	140294	25,90 €
V02 BLEU	140296	25,90 €
A01 B	140301	10,20 €
A01 BLEU	140306	10,20 €
D11 BLANC	140951	9,80 €
D11 ROUGE	140952	9,80 €
D11 JAUNE	140954	9,80 €
D11 BLEU	140956	9,80 €

REFERENCE	CODE	TARIF HT
300 TR BLANC	140271	185,10 €
300 TR NOIR	140275	185,10 €
300 TR ALU	140278	185,10 €

Compatible LED non dimmable

REFERENCE	CODE	TARIF HT
150 TR BLANC	140551	104,70 €
150 TR NOIR	140555	104,70 €
150 TR ALU	140558	104,70 €
60 TR	140541	49,00 €



ACCESSOIRES

REFERENCE	DÉSIGNATION	CODE	TARIF HT
100 G	GAINE 100 MI pour cable 6 ²	140380	372,70 €
10 G	GAINE 10 ML POUR CABLE 6 ²	140390	39,60 €
20 G	GAINE 20 ML POUR CABLE 62	140900	79,20 €
100 FMS	FIXATION MURALE ORIENTABLE	140140	29,90 €
100 FM	FIXATION MURALE	140310	41,90 €
100 FMI	FIXATION MURALE ISOLANTE	140410	63,60 €
100 PC	PLOTS DE CROISEMENT	140540	24,40 €
100 AL	CONNECTEUR D'ALIMENTATION	140360	9,80 €
100 TL	TENDEUR EN LIGNE	140330	41,90 €
100 IL	ISOLATEUR EN LIGNE	140340	58,20 €
100 TD	TIGE DE DEPORT	140350	58,20 €
100 FL	SUSPENTE ANTI FLECHE AVEC CACHE PITON	140990	32,90 €
100 DP	DERIVATEUR DE PLAFOND	140570	107,90 €
100 SL	SET DE FIXATION DE LUXE	140470	129,90 €
100 DL	BASE POUR DEPART DE LIGNE	140560	86,90 €
100 AP	ANGLE FIXATION PLAFOND	140480	58,20 €
100 MD	MULTI DERIVATEUR DE PLAFOND	140530	68,70 €
C100 BD	BASE DE DEPORT POUR CABLE VERTICAL	140520	52,30 €
100 DPV	DERIVATEUR PLAFOND POUR CABLE VERTICAL	140820	74,50 €
100 TDV	TIGE DE DE PORT POUR CABLE VERTICAL	140810	34,90 €



REFERENCE	CODE	TARIF HT
CANTAL	140630	36,60 €
BELFORT	140620	27,90 €
MOSELLE	140610	34,90 €



→ BANDEAUX LED 220V • SETE



Les + PRODUIT

- Bandeaux LED flexibles
- Jusqu'à 25 mètres linéaires sans driver (220 volts directement)
- Pas de nécessité de transformateurs
- Livré avec un convertisseur (passant de courant alternatif à courant continu)
- IP44
- Très puissant : 13,2 W / mètre
- Angle de diffusion : 120°
- Sécable au mètre / Découpe sur mesure en usine
- Livré avec clips de fixation et embouts
- Possibilité de l'intégrer dans un profilé aluminium :
 - PROFIL 1 : version saillie
 - PROFIL 6 : version encastrée
- SETE1 / SETE2 / SETE5 : Livré avec connexions rapides
- Références SETEXT : livrées avec télécommande pour variation de la lumière



Profils bandeaux LED 220 volts

Profil 1 : saillie

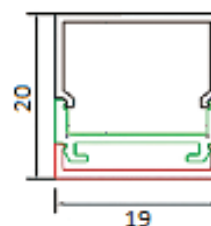

Profil 6 : encastré

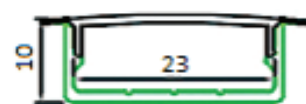

REFERENCE	PUISSANCE	LONGUEUR	LARGEUR	HAUTEUR	LUMENS	IP	TEINTE	CODE	TARIF HT
SETEX BP	13,2W/M	1000 mm	12 mm	7 mm	900 lm	IP44	4000K	402006	63,90 €
SETEX BC	13,2W/M	1000 mm	12 mm	7 mm	813 lm	IP44	3000K	700654	63,90 €
SETEXT BP	13,2W/M	1000 mm	12 mm	7 mm	900 lm	IP44	4000K	700655	81,40 €
SETEXT BC	13,2W/M	1000 mm	12 mm	7 mm	813 lm	IP44	3000K	700656	81,40 €
SETE COUDE	-	-	-	-	-	IP44	-	700657	9,90 €
SPROFILE 1	-	2000 mm	19 mm	20 mm	-	IP20	-	700600	69,80 €
EMBOUT 1	-	-	-	-	-	IP20	-	700601	2,35 €
PROFILE 6	-	2000 mm	23 mm	10 mm	-	IP20	-	700599	69,80 €
EMBOUT 6	-	-	-	-	-	IP20	-	700598	2,35 €

BANDEAUX LED RIGIDES • SLIM

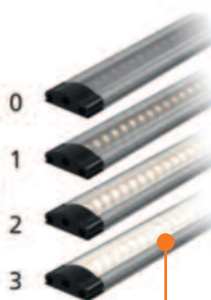
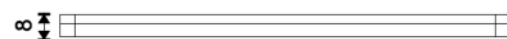
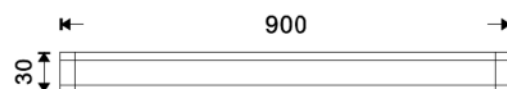
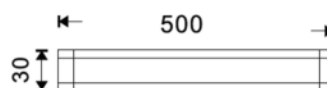

Les + PRODUIT

- Bandeaux LED rigides : extra-plat, épaisseur 8 mm
- Deux longueurs 500 mm (6W) et 900 mm (10W)
- IP20
- Angle de diffusion : 120°
- Possibilité de mettre plusieurs réglettes en série grâce au driver d'une puissance de 30W
- Livré avec clips de fixation
- Accessoire : allumage par interrupteur tactile gradable sur trois niveaux d'intensité
- Accessoire : jonction en ligne, connecteur d'angle.

REFERENCE	PUISSANCE	LONGUEUR	LARGEUR	HAUTEUR	LUMENS	IP	TEINTE	CODE	TARIF HT
SLIM 500	6W LED	500 mm	30 mm	8 mm	470 lm	IP20	4000K	701852	48,80 €
SLIM 900	10W LED	900 mm	30 mm	8 mm	840 lm	IP20	4000K	701853	84,90 €
SLIM JL	-	-	-	-	-	IP20	-	701850	4,60 €
SLIM CL	-	-	-	-	-	IP20	-	701851	4,60 €
SLIM AL	-	-	-	-	-	IP20	-	701854	28,70 €
SLIM TR	-	-	-	-	-	IP20	-	701855	42,90 €
SLIM RF	-	-	-	-	-	IP20	-	701856	6,90 €

→ TOKYO 40W • PROJECTEURS SUR RAIL

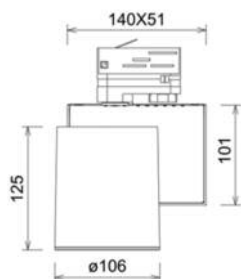

Les + PRODUIT

- Projecteurs sur rail BLANC MAT / ALU MAT / NOIR MAT
- Puce LED COB 40 Watts de marque CREE Haute performance
- Système double orientation
- 230 V / IP20
- IRC>80
- Driver intégré à l'appareil
- Angles d'ouverture au choix : 30° / 45° / 60°
- Température de couleur au choix : 3000K / 4000K
- Durée de vie utile : L70B50 : 50 000 heures (Ta : 25°C)
- Classe énergétique A+
- Groupe 0 sur les risques photo biologiques selon la NF EN 62 471



Patère saillie

ACCESSOIRES TOKIO

REFERENCE	CODE	TARIF HT
TOKYO 40W GRILLE	700163	19,90 €
420 PA B	060261	28,90 €
420 PA N	060265	28,90 €

REFERENCE	PUISSANCE	LONGUEUR	LARGEUR	LUMENS	IP	TEINTE	CODE	TARIF HT
TOKYO 40W 60 BBP	40W LED	125 mm	106 mm	3860 lm	IP20	4000K	700137	159,80 €
TOKYO 40W 30 ABC	40W LED	125 mm	106 mm	3675 lm	IP20	3000K	700162	199,90 €
TOKYO 40W 30 ABP	40W LED	125 mm	106 mm	3860 lm	IP20	4000K	700161	199,90 €
TOKYO 40W 30 BBC	40W LED	125 mm	106 mm	3675 lm	IP20	3000K	700158	199,90 €
TOKYO 40W 30 BBP	40W LED	125 mm	106 mm	3860 lm	IP20	4000K	700157	199,90 €
TOKYO 40W 30 NBC	40W LED	125 mm	106 mm	3675 lm	IP20	3000K	700160	199,90 €
TOKYO 40W 30 NBP	40W LED	125 mm	106 mm	3860 lm	IP20	4000K	700159	199,90 €
TOKYO 40W 45 ABC	40W LED	125 mm	106 mm	3675 lm	IP20	3000K	700152	199,90 €
TOKYO 40W 45 ABP	40W LED	125 mm	106 mm	3860 lm	IP20	4000K	700151	199,90 €
TOKYO 40W 45 BBC	40W LED	125 mm	106 mm	3675 lm	IP20	3000K	700148	199,90 €
TOKYO 40W 45 BBP	40W LED	125 mm	106 mm	3860 lm	IP20	4000K	700147	199,90 €
TOKYO 40W 45 NBC	40W LED	125 mm	106 mm	3675 lm	IP20	3000K	700150	199,90 €
TOKYO 40W 45 NBP	40W LED	125 mm	106 mm	3860 lm	IP20	4000K	700149	199,90 €
TOKYO 40W 60 ABC	40W LED	125 mm	106 mm	3675 lm	IP20	3000K	700142	199,90 €
TOKYO 40W 60 ABP	40W LED	125 mm	106 mm	3860 lm	IP20	4000K	700141	199,90 €
TOKYO 40W 60 BBC	40W LED	125 mm	106 mm	3675 lm	IP20	3000K	700138	199,90 €
TOKYO 40W 60 NBC	40W LED	125 mm	106 mm	3675 lm	IP20	3000K	700140	199,90 €
TOKYO 40W 60 NBP	40W LED	125 mm	106 mm	3860 lm	IP20	4000K	700139	199,90 €

TOKYO • RAIL CHAMBORD 230 VOLTS

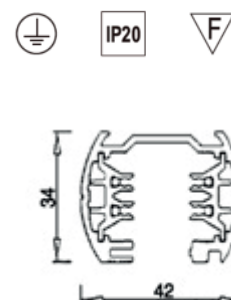

REFERENCE	PUISSANCE	CODE	TARIF HT
42100 B	RAIL CHAMBORD 3 ALLUMAGES 1 METRE BLANC	060071	53,40 €
42100 N	RAIL CHAMBORD 3 ALLUMAGES 1 METRE NOIR	060075	53,40 €
42100 ALU	RAIL CHAMBORD 3 ALLUMAGES 1 METRE ALU	060078	53,40 €
42200 B	RAIL CHAMBORD 3 ALLUMAGES 2 METRES BLANC	060081	105,80 €
42200 N	RAIL CHAMBORD 3 ALLUMAGES 2 METRES NOIR	060085	105,80 €
42200 ALU	RAIL CHAMBORD 3 ALLUMAGES 2 METRES ALU	060088	105,80 €
42300 B	RAIL CHAMBORD 3 ALLUMAGES 3 METRES BLANC	060091	158,30 €
42300 N	RAIL CHAMBORD 3 ALLUMAGES 3 METRES NOIR	060095	158,30 €
42300 ALU	RAIL CHAMBORD 3 ALLUMAGES 3 METRES ALU	060098	158,30 €
420 EM B	CHAMBORD EMBOUT BLANC	060141	2,60 €
420 EM N	CHAMBORD EMBOUT NOIR	060145	2,60 €
420 EM ALU	CHAMBORD EMBOUT ALU	060148	2,60 €
420 CA B	CHAMBORD CAPOT DE FERMETURE BLANC	060101	11,50 €
42 ALD B	CHAMBORD ALIMENTATION DROITE BLANC	060111	21,40 €
42 ALD N	CHAMBORD ALIMENTATION DROITE NOIR	060115	21,40 €
42 ALD ALU	CHAMBORD ALIMENTATION DROITE ALU	060118	21,40 €
42 ALG B	CHAMBORD ALIMENTATION GAUCHE BLANC	060121	21,40 €
42 ALG N	CHAMBORD ALIMENTATION GAUCHE NOIR	060125	21,40 €
42 ALG ALU	CHAMBORD ALIMENTATION GAUCHE ALU	060128	21,40 €
42 ALC B	CHAMBORD ALIMENTATION CENTRALE BLANC	060221	39,10 €
42 ALC N	CHAMBORD ALIMENTATION CENTRALE NOIRE	060225	39,10 €
42 ALC ALU	CHAMBORD ALIMENTATION CENTRALE ALU	060228	39,10 €
42 CLD B	CHAMBORD COUDE RIGIDE DROIT BLANC	060191	42,90 €
42 CLD N	CHAMBORD COUDE RIGIDE DROIT NOIR	060195	42,90 €
42 CLD ALU	CHAMBORD COUDE RIGIDE DROIT ALU	060198	42,90 €
42 CLG B	CHAMBORD COUDE RIGIDE GAUCHE BLANC	060201	42,90 €
42 CLG N	CHAMBORD COUDE RIGIDE GAUCHE NOIR	060205	42,90 €
42 CLG ALU	CHAMBORD COUDE RIGIDE GAUCHE ALU	060208	42,90 €
42 CTD B	CHAMBORD JONCTION EN TE DROIT BLANC	060241	66,80 €
42 CTD N	CHAMBORD JONCTION EN TE DROIT NOIR	060245	66,80 €
42 CTD ALU	CHAMBORD JONCTION EN TE DROIT ALU	060248	66,80 €
42 CTG B	CHAMBORD JONCTION EN TE GAUCHE BLANC	060231	66,80 €
42 CTG N	CHAMBORD JONCTION EN TE GAUCHE NOIR	060235	66,80 €
42 CTG ALU	CHAMBORD JONCTION EN TE GAUCHE ALU	060238	66,80 €
420 CC B	CHAMBORD JONCTION EN CROIX BLANC	060251	79,40 €
420 CC NOIR	CHAMBORD JONCTION EN CROIX NOIR	060255	79,40 €
420 CC ALU	CHAMBORD JONCTION EN CROIX ALU	060258	79,40 €
420 CF N	CHAMBORD COUDE FLEXIBLE NOIR	060215	57,20 €
420 JL B	CHAMBORD JONCTION EN LIGNE BLANC	060161	12,60 €
420 JL N	CHAMBORD JONCTION EN LIGNE NOIR	060165	12,60 €
420 JL ALU	CHAMBORD JONCTION EN LIGNE ALU	060168	12,60 €

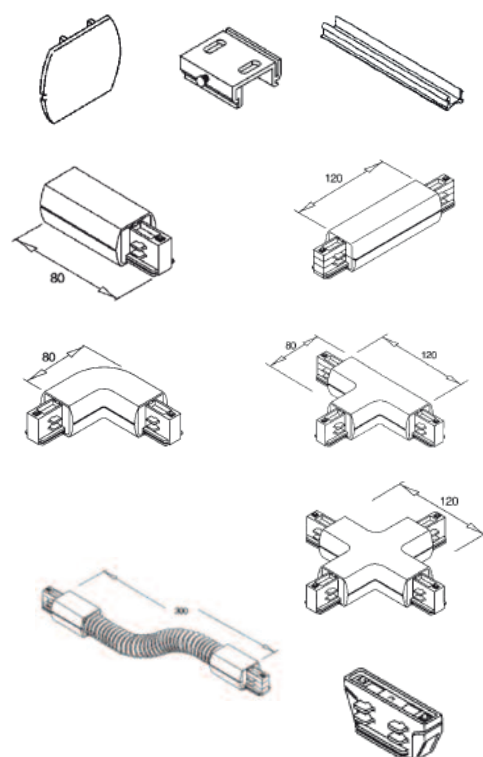



ASCAIN COB



IP20



4000K

IK02



Les + PRODUIT

- Encastré mural LED pour balisage
- Excellent rendu lumineux : 150 lm
- Couleur : Aluminium
- Corps en fonte d'aluminium
- Esthétique moderne
- Livré avec son driver
- Conçu pour s'intégrer dans une boîte d'encastrement classique diamètre 65 mm
- Durée de vie utile : L70B50 : 50 000 heures (Ta : 25°C)
- Classe énergétique A+
- Groupe 0 sur les risques photo biologiques selon la NF EN 62 471

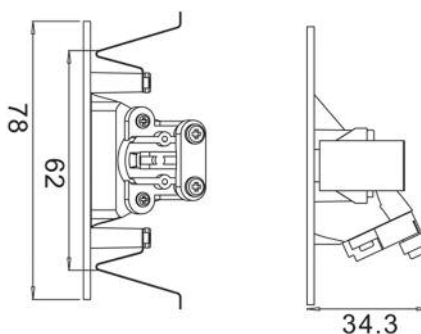

Etudier pour s'intégrer
dans une boîte d'encastrement
diamètre 65mm
(non livrée avec l'appareil)

REFERENCE	PUISSANCE	PERÇAGE	EXTÉRIEUR	HAUTEUR	LUMENS	IP	TEINTE	CODE	TARIF HT
ASCAIN COB	2,2 W LED	Ø 62 mm	78x78 mm	34,3 mm	150 lm	IP20	4000K	702023	52,00 €

BOURGES ←



FOCAL LED ←

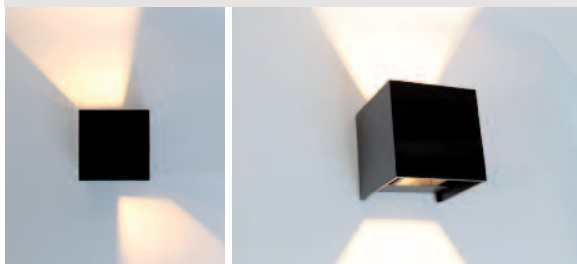

NANTES ←



NOGENT 1 ←



VALENCE LED ←



SATURNE LED ←

GRASSE
1-2-3 ←

TROYES ←



REFERENCE	PUISSANCE	LONGUEUR	LARGEUR	HAUTEUR	LUMENS	IP	TEINTE	CODE	TARIF HT
BOURGES	-	345 mm	175 mm	70 mm	-	IP20	-	120079	119,90 €
FOCAL	6W LED	100 mm	100 mm	100 mm	457 lm	IP20	4000K	701840	161,90 €
GRASSE 1	-	-	68 mm	20 mm	-	IP20	-	210001	23,20 €
GRASSE 2	-	220 mm	40 mm	20 mm	-	IP20	-	210002	46,50 €
GRASSE 3	-	-	125 mm	20 mm	-	IP20	-	210003	63,90 €
NANTES	-	202 mm	86 mm	Ø 65 mm	-	IP54	-	160500	69,90 €
NOGENT 1	-	-	-	-	-	IP20	-	160448	42,90 €
SATURNE	3W LED	-	80 mm	Ø 230 mm	225 lm	IP20	4000K	701841	103,70 €
TROYES BP	5W LED	-	-	-	445 lm	IP20	4000K	051418	79,90 €
TROYES BC	5W LED	-	-	-	405 lm	IP20	4000K	051419	79,90 €
VALENCE	7W LED	180 mm	100 mm	70 mm	581 lm	IP20	4000K	701839	124,90 €

→ LOUVRES - SUSPENDUES



Les + PRODUIT

- Suspensions décoratives architecturales LED
- Design ultra-moderne
- Existe en trois dimensions : 400 mm / 600 mm / 800 mm
- Existe en trois couleurs : BLANC / NOIR et ALU (sur fabrication spéciale)
- Très puissantes de 24W à 80W
- Durée de vie utile : L70B50 : 50 000 heures (Ta : 25°C)
- Classe énergétique A+
- Groupe 0 sur les risques photo biologiques selon la NF EN 62 471

LOUVRES 40S
Ø400*1200MM



LOUVRES 65S
Ø600*1200MM

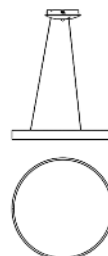

LOUVRES 95S
Ø800*1200MM

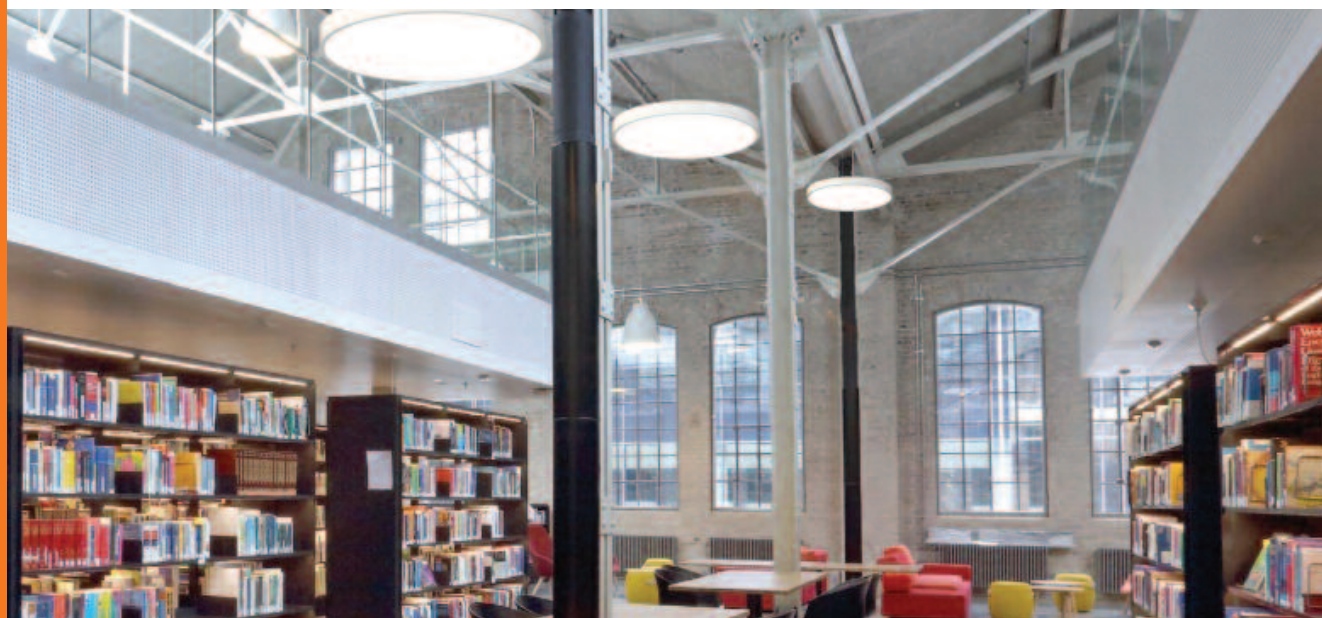
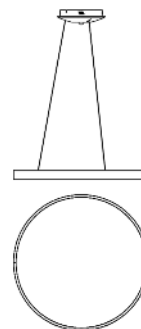

REFERENCE	PUISSANCE	DIAMÈTRE	HAUTEUR	LUMENS	IP	TEINTE	CODE	TARIF HT
LOUVRES 40S	24W LED	Ø 400 mm	1200 mm	2280	IP20	4000K	704070	259,90 €
LOUVRES 65S	46W LED	Ø 600 mm	1200 mm	4320	IP20	4000K	704071	519,90 €
LOUVRES 95S	80W LED	Ø 800 mm	1200 mm	7450	IP20	4000K	704072	939,90 €

LOUVRES - APPLIQUE



IP20



4000K

IK02



LOUVRES 40SA
Ø400*100MM



LOUVRES 65A
Ø600*100MM



LOUVRES 95A
Ø800*100MM



Les + PRODUIT

- Appliques décoratives architecturales LED
- Design ultra-moderne
- Existe en trois dimensions : 400 mm / 600 mm / 800 mm
- Existe en trois couleurs : BLANC / NOIR et ALU (sur fabrication spéciale)
- Très puissantes de 24W à 80W
- Durée de vie utile : L70B50 : 50 000 heures (Ta : 25°C)
- Classe énergétique A+
- Groupe 0 sur les risques photo biologiques selon la NF EN 62 471



REFERENCE	PUISSANCE	DIAMÈTRE	HAUTEUR	LUMENS	IP	TEINTE	CODE	TARIF HT
LOUVRES 40A	24W LED	Ø 400 mm	1200 mm	2280	IP20	4000K	704073	259,90 €
LOUVRES 65A	46W LED	Ø 600 mm	1200 mm	4320	IP20	4000K	704074	519,90 €
LOUVRES 95A	80W LED	Ø 800 mm	1200 mm	7450	IP20	4000K	704075	939,90 €

→ **SEDAN E27 D240 MM**

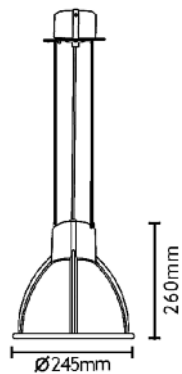
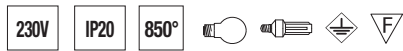

Les **+** **PRODUIT**

- Suspension décorative pour lampe culot E27 (possibilité LED)
- Très moderne, effet industriel
- Corps et bras en Aluminium anodisé
- Couleur alu graphité
- Classe I
- Option :
 - DFA – Aluminium
 - Diffuseurs de couleur : BLANC / BLEU / JAUNE / ROUGE

REFERENCE	PUISSANCE	IP	TEINTE	CODE	TARIF HT
SEDAN E27 D240	-	IP20	-	220180	103,90 €
DIFFUSEUR D24 ALU	-	IP20	-	220198	28,90 €
DIFFUSEUR D24 BLANC	-	IP20	-	220191	53,40 €
DIFFUSEUR D24 BLEU	-	IP20	-	220196	53,40 €
DIFFUSEUR D24 JAUNE	-	IP20	-	220194	53,40 €
DIFFUSEUR D24 ROUGE	-	IP20	-	220192	53,40 €

SEDAN 2X42W 2X26W - FLUO D346 MM



Les + PRODUIT

- Suspension décorative
- Très moderne, effet industriel
- Corps et bras en Aluminium infecté
- Couleur alu graphité
- Classe I
- Option pour la suspension de diamètre 340 mm : DFA – Aluminium

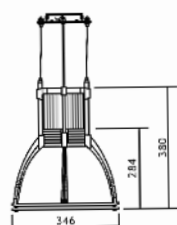

SEDAN 70W ET 150W - IODURE D240 MM



SEDAN équipé avec diffuseur polycarbonate DFP



SEDAN équipé avec verre sablé VTS*



Patère en plafond avec suspentes à réglage automatique

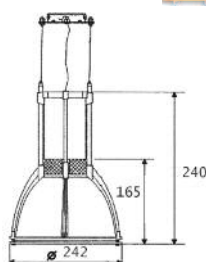

Les + PRODUIT

- Suspension décorative pour lampe IODURE Métallique 70W ou 150W culot G12
- Très moderne, effet industriel
- Corps et bras en Aluminium infecté
- Couleur alu graphité
- Classe I
- Option pour la suspension de diamètre 340 mm :
 - DFP – Polycarbonate
 - DFV – Verre opalisé
 - VTS – Verre décoratif sablé

REFERENCE	PUISSANCE	IP	TEINTE	CODE	TARIF HT
SEDAN 2X26	2X26W FLUO	IP20	4000K	220110	239,90 €
SEDAN 2X42	2X42W FLUO	IP20	4000K	220200	367,90 €
DFA	-	IP20	-	220210	44,20 €
SEDAN 70		IP20	4000K	220120	254,90 €
SEDAN 150	150W IODURE	IP20	4000K	220130	287,60 €
DFP	-	IP20	-	220140	81,40 €
DFV	-	IP20	-	220151	108,10 €
VTS	-	IP20	-	220160	39,90 €

→ MIKADO

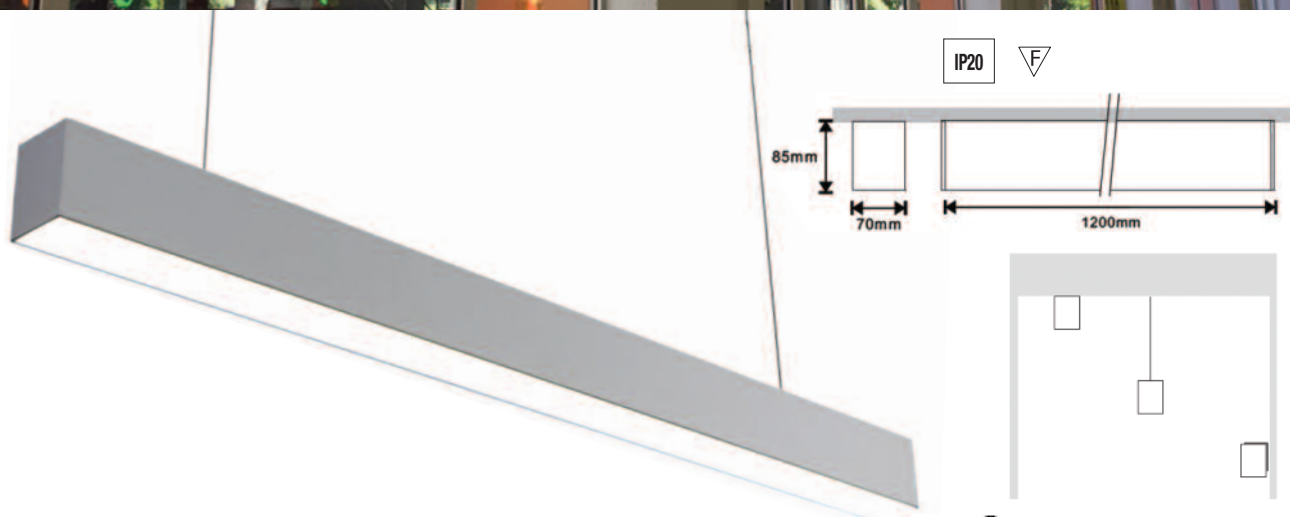

Les + PRODUIT

- Structure architecturale LED de 1200 mm
- Corps en aluminium, couleur BLANC MAT RAL 9016
- Deux poses possibles : suspendue ou applique
- Excellent rendement lumineux, près de 4 000 lumens
- Câblage double allumage
- Durée de vie utile : L70B50 : 50 000 heures (Ta : 25°C)
- Classe énergétique A+
- Groupe 0 sur les risques photo biologiques selon la NF EN 62 471

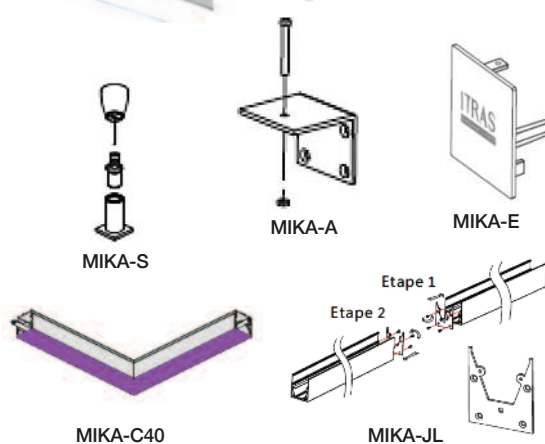

REFERENCE	PUISSANCE	LONGUEUR	LARGEUR	HAUTEUR	LUMENS	IP	TEINTE	CODE	TARIF HT
MIKADO 40	40W LED	1200 mm	70 mm	85 mm	3920 lm	IP20	4000K	702040	189,90 €
MIKA S	-	-	-	1000 mm	-	-	-	702042	13,80 €
MIKA AP	-	-	-	-	-	-	-	702043	9,80 €
MIKA E	-	-	-	-	-	-	-	702044	9,80 €
MIKA C40	-	-	-	-	-	-	-	702045	129,90 €
MIK JL	-	-	-	-	-	-	-	702047	14,80 €

STRUCTURES DELPHES (OVALE) ET HYDRA (RONDE) ←



REFERENCE	DESIGNATION	CODE	TARIF HT
20244 B	DELPHES LED 44W 1800MM 4000K	020111	479,20 €
20118 B	DELPHES FLUO 1X18 BLANC	020011	256,14 €
20136 B	DELPHES FLUO 1X36 BLANC	020021	349,32 €
20158 B	DELPHES FLUO 1X58 BLANC	020031	407,56 €
20218 B	DELPHES FLUO 2X18 BLANC	020041	349,32 €
20236 B	DELPHES FLUO 2X36 BLANC	020051	407,56 €
20258 B	DELPHES FLUO 2X58 BLANC	020061	489,10 €
20100 B	DELPHES TUBE VIDE 1000 MM BLANC	020071	174,60 €
200 JL	VISSERIE POUR JONCTION	020170	6,94 €
20005 B	JONCT MONTAGE INDIRECT 70 BLANC	020181	58,12 €
200 FL B	FLASQUE BLANC	020101	12,76 €
200 CF	COUDE FLEXIBLE	020195	58,12 €
200 CT B	JONCTION EN T BLANC	020221	104,72 €
200 CC B	JONCTION EN X BLANC	020231	116,36 €
200 EM B	EMBOUT BLANC	020241	12,76 €
200 AP B	FIXATION APPLIQUE BLANC	020251	29,00 €

DELPHES - OVALE

26122 B	HYDRA LED 22W 1800MM 4000K	010111	305,20 €
26118 B	HYDRA FLUO 1X18 BLANC	010011	196,78 €
26136 B	HYDRA FLUO 1X36 BLANC	010021	249,20 €
26158 B	HYDRA FLUO 1X58 BLANC	010031	288,74 €
26100 B	HYDRA TUBE VIDE 1000 MM BLANC	010061	125,66 €
26160 B	HYDRA TUBE VIDE 1600 MM BLANC	010071	196,78 €
26200 B	HYDRA TUBE VIDE 2000 MM BLANC	010081	250,32 €
260 FL B	FLASQUE BLANC	010091	11,54 €
260 FL N	FLASQUE	010095	7,90 €
260 JL	VISSERIE POUR JONCTION	010170	3,70 €
26005 B	JONCTION INDIRECT L 70 BLANC	010181	35,94 €
260 CT B	JONCTION EN T BLANC	010221	75,60 €
260 CC B	JONCTION EN X BLANC	010231	98,90 €
260 EM B	EMBOUT BLANC	010241	11,54 €
260 AP B	FIXATION APPLIQUE BLANC	010251	24,42 €
210 S B	SUSPENTE BLANC	040021	23,18 €
210 SA B	SUSPENTE + ALIM BLANC	040031	39,54 €
210 PS B	PLATON SUSPENTE BLANC	040041	30,12 €
210 PSA B	PLATON SUSPENTE ALIMENT BLANC	040051	45,36 €

HYDRA - RONDE

IP20



Les + PRODUIT

- Structure porteuse et capot réalisés en Aluminium extrudé
- Module fluo de puissances 18W / 36W / 58W, ou LED 22W et 44W
- Réflecteur laqué BLANC et grille métallique BLANCHE
- Structure câblée en double allumage
- Peinture poudre polyester pour profilé et accessoires
- Hydra : structure ronde
- Delphe : structure ovale
- Compatible LED T8 en schuntant le ballast



REGLETTE INDUSTRIELLE LED - ÉCLAIR

IP20 22W 1,5 m

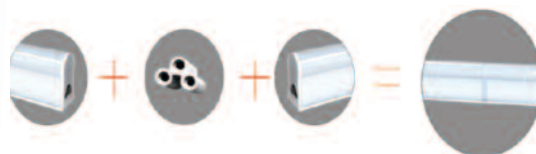
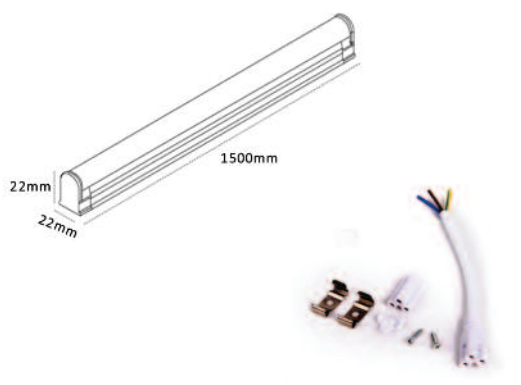

Les + PRODUIT

- Réglette industrielle LED de 22W
- Restitue plus de 2023 lm
- Parfait pour locaux techniques
- Longueur de 1500 mm
- Livré complet avec deux étriers de fixation, une alimentation et une jonction en ligne
- Corps en aluminium de couleur BLANC
- Possibilité de mettre les appareils en série grâce à la jonction en ligne
- Maximum 10 appareils sur une même ligne
- Durée de vie utile : L70B50 : 50 000 heures (Ta : 25°C)
- Classe énergétique A+
- Groupe 0 sur les risques photo biologiques selon la NF EN 62 471

REFERENCE	PUISSANCE	LONGUEUR	LARGEUR	HAUTEUR	LUMENS	IP	TEINTE	CODE	TARIF HT
ECLAIR	22W LED	1500 mm	22 mm	22 mm	2023 lm	IP20	4200K	704030	29,90 €

DUBLIN 100 / 200W



IK07

IP65

4500K^o

12130 lm

OSRAM
Opto Semiconductors

MW
MEAN WELL

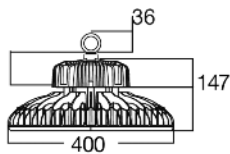
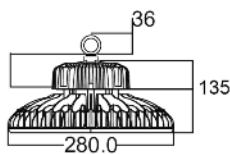

Livré avec connecteur rapide



Les + PRODUIT

- Suspensions industrielles LED de 100W ou 200W
- Platine LED de marque OSRAM
- Driver intégré de marque MEANWELL
- Livré avec un connecteur rapide
- Luminaire robuste et design compact
- Corps en aluminium de couleur NOIRE
- UGR<25
- IRC>80
- IP65
- Performance supérieure à 100 lm / Watts
- Durée de vie utile : L70B50 : 50 000 heures (Ta : 25°C)
- Classe énergétique A+
- Plage de température ambiante : -20°C / +50°C
- Domaines d'application :
 - Entrepôts, centres logistiques, industries
 - Grandes hauteurs (centres commerciaux, aéroports etc.)



REFERENCE	PUISSANCE	DIAMÈTRE	HAUTEUR	LUMENS	IP	TEINTE	CODE	TARIF HT
DUBLIN 100W	100W LED	Ø 280 mm	135 mm	12 130 lm	IP65	4500K	220314	518,00 €
DUBLIN 200W	200W LED	Ø 400 mm	147 mm	23 880 lm	IP65	4500K	220315	798,00 €

→ DREUX GU10 MR16 316L

316L IP65 IK10 2000 kas

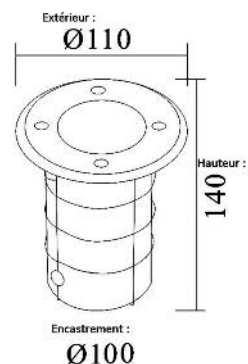

Les + PRODUIT

- Encastré de sol GU10 MR16 316L
- Etanchéité IP65
- Livré avec un double presse-étoupe
- Livré avec deux douilles : GU10 230 VOLTS + MR16 TBT 12 VOLTS
- Livré avec deux verres : transparent + sablé
- Roulage possible : 2 tonnes
- Faire un drainage gravier de 30 cm et graisser les vis
- Colerette INOX 316L (résiste en milieux salins)
- Durée de vie : 50 000 heures
- Prévoir LAMPE LED GU10 (4000K – code 700817 / 3000K – code 700818)



REFERENCE	Ø PERÇAGE	Ø EXTÉRIEUR	HAUTEUR	IP	CODE	TARIF HT
DREUX MR16 GU10	Ø 100 mm	Ø 107 mm	140 mm	IP65	700815	59,90 €

REFERENCE	PUISSANCE	EXTÉRIEUR	HAUTEUR	LUMENS	IP	TEINTE	CODE	TARIF HT
LAMPE LED GU10 4000K	5W LED	Ø 50 mm	53 mm	445 lm	IP 20	4000K	700817	5,90 €
LAMPE LED GU10 3000K	5W LED	Ø 50 mm	53 mm	405 lm	IP 20	3000K	700818	5,90 €

ACCESSOIRES

REFERENCE	DESIGNATION	IP	CODE	TARIF HT
MONO	MONO	IP65	701922	34,90 €
DUO	DUO	IP65	701923	34,90 €
MULTI	MULTI	IP65	701924	34,90 €
50TR	TRANSFO TORIQUE ETANCHE 50 VA	IP65	090235	94,90 €
BD68	BOITIER IP68 1 ENTREE+2 SORTIES	IP65	091300	24,00 €



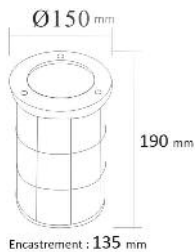

DREUX COB 10W



2000 kgs

IK10

4000K

316L

IP65

CREE



DREUX COB 20W



2000 kgs

IK10

4000K

316L

IP65

CREE

DREUX COB 30W



2000 kgs

IK10

4000K

316L

IP65

CREE



Les + PRODUIT

- Puce LED COB 10W de marque CREE Haute performance
- Disponibles en trois puissances : 10W (987 lm) – 20W (1 962 lm) – 30W (3 098 lm)
- Etanchéité IP65
- Collerette INOX 316 L (résiste aux milieux salins)
- Durée de vie utile : L70B50 : 50 000 heures (Ta : 25°C)
- Classe énergétique A+
- Livré avec une boîte de dérivation étanche double sortie pour repiquage
- Livré avec 30 cm de câble H07 RNF 1mm²
- Equipé d'un réflecteur aluminium
- Corps aluminium haute performance pour une dissipation optimale de chaleur
- Roulage possible : 2 tonnes
- Verre sérigraphié anti-éblouissement

REFERENCE	PUISSANCE	PERÇAGE	EXTÉRIEUR	HAUTEUR	LUMENS	IP	TEINTE	CODE	TARIF HT
DREUX COB 10 BP	10W LED	Ø 135 mm	Ø 150 mm	190 mm	987 lm	IP65	4000K	700042	144,90 €
DREUX COB 20 BP	20W LED	Ø 150 mm	Ø 175 mm	205 mm	1 962 lm	IP65	4000K	700043	185,90 €
DREUX COB 30 BP	30W LED	Ø 200 mm	Ø 210 mm	245 mm	3 098 lm	IP65	4000K	700044	218,90 €

→ OSLO 10W - 20W

230V IP65 IK07 850°



Oslo 10W



Oslo 20W

Les + PRODUIT

- Projecteur extérieur LED de couleur BLANC pour résidentiel
- Corps Aluminium blanc très résistant
- Vis et écrous INOX 316 L (résiste aux milieux salins)
- Joints silicone grande épaisseur
- Puce LED SMD 230 VOLTS
- Verre trempé
- Angle d'ouverture 120°
- Livré avec 1 mètre de câble H07 RNF 1mm²
- Durée de vie utile : L70B50 : 50 000 heures (Ta : 25°C)
- Classe énergétique A+
- Accessoires : - BRAS : permet déporter l'appareil pour éclairage façade
- PIQUET

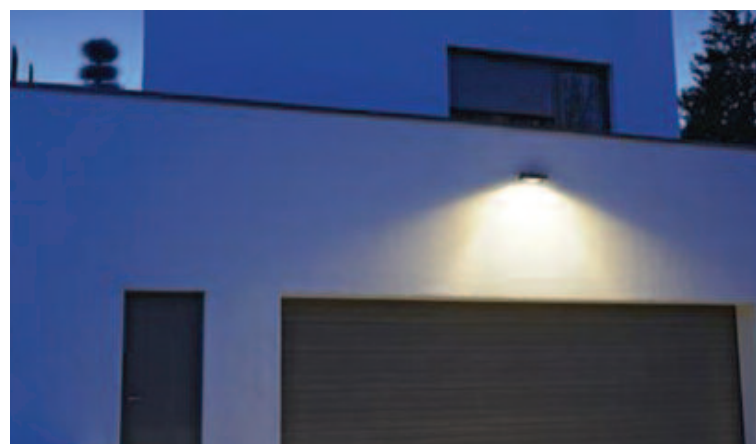

REFERENCE	PUISSANCE	LONGUEUR	LARGEUR	HAUTEUR	LUMENS	IP	TEINTE	CODE	TARIF HT
OSLO 10	10W LED	128 mm	118 mm	45 mm	879 lm	IP65	4000K	702090	40,00 €
OSLO 20	20W LED	161 mm	148 mm	49 mm	1 960 lm	IP65	4000K	702095	80,00 €
PIQUET OSLO B	-	400 mm	-	-	-	IP65	-	402845	46,90 €
BRAS OSLO B	-	600 mm	-	-	-	IP65	-	402841	46,90 €

→ LE PORTABLE - 36W

Les + PRODUIT

Ik05 230V 4000°K 36W 2400 lm

- Projecteur extérieur portable, idéal pour accompagner vos chantiers
- Précâblé 1.8 mètre de câble H07 NRF 3G 1.5 mm²
- Prise de courant électrique à l'arrière du produit
- Etrier de support 4 positions
- Corps en aluminium et diffuseur en polycarbonate
- Poignée de transport
- Protection antichoc en caoutchouc
- Durée de vie : 25 000 heures
- Classe énergétique A+



REFERENCE	PUISSANCE	LONGUEUR	LARGEUR	HAUTEUR	LUMENS	IP	TEINTE	CODE	TARIF HT
LE PORTABLE	36W LED	320 mm	258 mm	83 mm	2 400 lm	IP65	4000K	702070	152,90 €

MONTRÉAL + 10W 30W 50W



Connexion rapide intégrée

Les + PRODUIT

- Corps en fonte d'aluminium haute densité, très résistant
- Design moderne et épuré
- Verre dépoli : meilleur confort visuel
- Dissipateur thermique équipé d'ailettes en fonte d'aluminium
- Vis et écrous INOX 316L, résistant aux milieux agressifs
- Joints silicone
- Platine LED interchangeable
- Boîtier de connexion rapide intégrée : câblage à l'intérieur de l'appareil
- Durée de vie utile : L70B50 : 50 000 heures (Ta : 25°C)
- Angle d'ouverture 120°
- Réflecteur aluminium (haute réflexion > 93%)
- Classe énergétique A+
- Accessoire : BRAS : permet de déporter l'appareil pour éclairage façade



REFERENCE	PUISSANCE	LONGUEUR	LARGEUR	HAUTEUR	LUMENS	IP	TEINTE	CODE	TARIF HT
MONTREAL + 10 4000K	10W LED	126 mm	90 mm	44 mm	908 lm	IP65	4000K	704200	23,80 €
MONTREAL + 30 4000K	30W LED	198 mm	135 mm	44 mm	2 940 lm	IP65	4000K	704202	49,80 €
MONTREAL + 50 4000K	50W LED	229 mm	156 mm	44 mm	4 890 lm	IP65	4000K	704204	71,80 €
PIQUET MONTREAL N	-	400 mm	-	-	-	-	-	402885	46,90 €

→ **MONTRÉAL 10W - 30W - 50W**



Montréal 10W



Montréal 50W

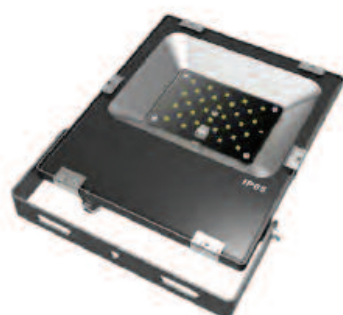

Montréal 30W

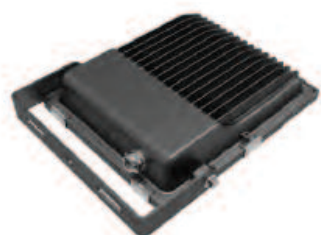

Les + **PRODUIT**

- Corps noirs haute densité, très résistants
- Dissipateur thermique équipé d'ailettes en fonte d'aluminium
- Design moderne et épuré
- Deux choix de températures de couleur : 3000K – 4000K
- Vis et écrous INOX 316 L (résiste aux milieux salins)
- Joints silicone grande épaisseur
- Platine LED SMD de marque OSRAM
- Crochets de fixation en acier pour une étanchéité parfaite
- Verre trempé
- Réflecteur aluminium haute réflexion > 92%
- Angle d'ouverture 120°
- Livré avec 1 mètre de câble H07 RNF 1mm²
- Durée de vie utile : L70B50 : 50 000 heures (Ta : 25°C)
- Classe énergétique A+
- Accessoires pour 10W - 30W - 50W :
 - BRAS : permet déporter l'appareil pour éclairage façade
 - PIQUET

REFERENCE	PUISSANCE	LONGUEUR	LARGEUR	HAUTEUR	LUMENS	IP	TEINTE	CODE	TARIF HT
MONTREAL 10 3000K	10W LED	166 mm	116 mm	32 mm	752 lm	IP65	3000K	700801	39,80 €
MONTREAL 10 4000K	10W LED	166 mm	116 mm	32 mm	918 lm	IP65	4000K	700800	39,80 €
MONTREAL 30 3000K	30W LED	226,5 mm	167 mm	40 mm	2 729 lm	IP65	3000K	700803	99,80 €
MONTREAL 30 4000K	30W LED	226,5 mm	167 mm	40 mm	3 207 lm	IP65	4000K	700802	99,80 €
MONTREAL 50 3000K	50W LED	310,5 mm	220 mm	50 mm	4 588 lm	IP65	3000K	700805	159,80 €
MONTREAL 50 4000K	50W LED	310,5 mm	220 mm	50 mm	5 369 lm	IP65	4000K	700804	159,80 €
PIQUET MONTREAL N	-	400 mm	-	-	-	IP65	-	402885	46,90 €
BRAS MONTREAL N	-	600 mm	-	-	-	IP65	-	402883	46,90 €

MONTRÉAL GRANDES PUISSANCES 70W - 100W - 200W



230V

IP65

IK07

850°



Montréal 70W



Montréal 100W



Montréal 200W

REFERENCE	PUISSANCE	LONGUEUR	LARGEUR	HAUTEUR	LUMENS	IP	TEINTE	CODE	TARIF HT
MONTREAL 70 4000K	70W LED	354 mm	245 mm	55 mm	8 132 lm	IP65	4000K	700806	249,00 €
MONTREAL 100 4000K	100W LED	402 mm	295 mm	60 mm	10 287 lm	IP65	4000K	700807	338,00 €
MONTREAL 200 4000K	200W LED	470 mm	360 mm	60 mm	21 371 lm	IP65	4000K	700808	612,50 €





ÉTANCHE LED - MISTRAL 42W 1200 mm / 63W 1500 mm



-
-
-
-
-
-



1200mm

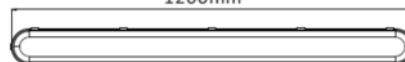

1500mm

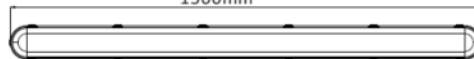

106mm

74mm

Les + PRODUIT

- Connexions rapides des deux extrémités grâce à deux trappes : facilité d'installation
- Corps polycarbonate IP66 – IK10 – Diffuseur opale
- Câblage traversant pour mise en ligne en version standard (jusqu'à 10 appareils)
- Clips et fixations INOX 316 L (résiste aux milieux agressifs)
- Entraxes réglables
- Compact léger et d'un design moderne
- Equipé d'une platine LED avec refroidisseur passif
- Température de fonctionnement : -20°C / +50°C
- Driver de marque LIFUD
- Option driver DIMMABLE ou driver DALI 0-10 V
- Durée de vie utile : L70B50 : 50 000 heures (Ta : 25°C)
- Classe énergétique A+ : jusqu'à 62% d'économies d'énergie par rapports aux solutions classiques



Connexion par trappes avec connecteurs rapides (aux deux extrémités du produit)



Câblage traversant permettant une mise en ligne



Clips et fixation INOX 316L avec entraxe réglable

REFERENCE	PUISSANCE	LONGUEUR	LARGEUR	HAUTEUR	LUMENS	IP	TEINTE	CODE	TARIF HT
MISTRAL 1200	42W LED	1200 mm	106 mm	74 mm	4 158 lm	IP66	4500K	704020	89,80 €
MISTRAL 1500	63W LED	1500 mm	106 mm	74 mm	6 137 lm	IP66	4500K	704021	109,80 €

TUBULAIRES LED - TUBULAR 42W 1200 mm / 63W 1500 mm



-
- IP66
- IK10
- 230V
- 4500K
- IRC>80
- 316L

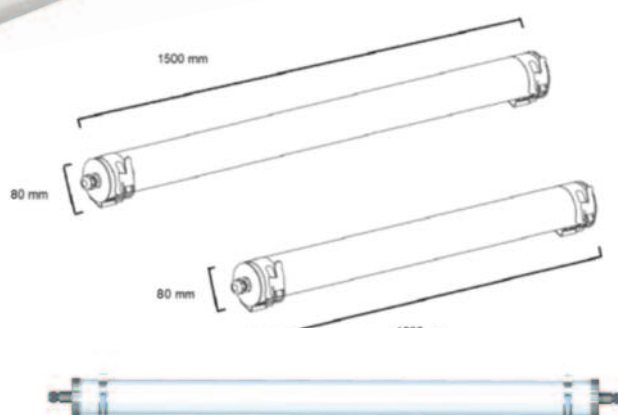
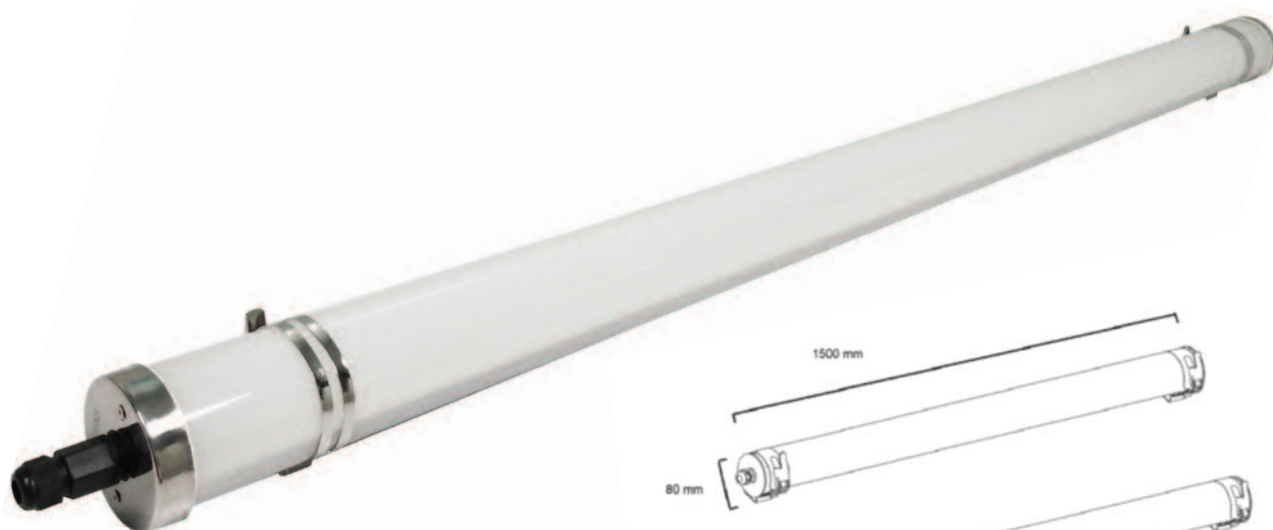

Les + PRODUIT

- Tubulaires LED deux dimensions : 1200 mm et 1500 mm
- Compact, léger et d'un design moderne
- Polycarbonate opale anti-UV
- Réflecteur aluminium incorporé
- Pré câblage traversant en version standard pour mise en ligne des appareils - Maximum 8 sur la même ligne
- Equipé d'une platine LED avec refroidisseur passif
- Embouts INOX 316 L (résiste aux milieux salins)
- Fixation par colliers INOX 316 L à grenouillère
- Entraxe variable et rotation du corps à 360°
- Température de fonctionnement : -20°C / +50°C
- Driver de marque LIFUD
- Option driver DIMMABLE ou driver DALI 0-10V
- Durée de vie utile : L70B50 : 50 000 heures (Ta : 25°C)
- Classe énergétique A+ : jusqu'à 68% d'économies d'énergie par rapports aux solutions classiques

REFERENCE	PUISSANCE	LONGUEUR	DIAMÈTRE	LUMENS	IP	TEINTE	CODE	TARIF HT
TUBULAR 1200	42W LED	1200 mm	80 mm	4 374 lm	IP66	4500K	704120	129,80 €
TUBULAR 1500	63W LED	1500 mm	80 mm	6 291 lm	IP66	4500K	704121	149,80 €

→ PALERME LED 15W ET 25W



Les + PRODUIT

- Hublots extérieurs ronds de diamètre 270 mm (15W) et 355 mm (25W)
- Corps diffuseur opale en polycarbonate
- Option : Kit anti vandalisme (3 vis + clef)
- Installation murale ou plafond
- IP54
- IK10
- LED 15W restituant 1 285 lm et LED 25W restituant 2 140 lm
- Angle d'ouverture 120°
- Durée de vie utile : L70B50 : 50 000 heures (Ta : 25°C)
- Classe énergétique A+
- Groupe 0 sur les risques photo biologiques selon la NF EN 62 471
- Existe également en version détection de présence intégrée

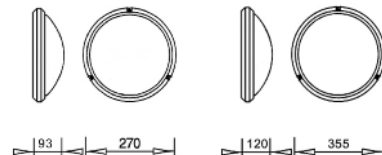

REFERENCE	PUISSANCE	EXTÉRIEUR	HAUTEUR	LUMENS	IP	TEINTE	CODE	TARIF HT
PALERME LED 15W	15W LED	Ø 270 mm	93 mm	1 280 lm	IP54	4500K	703020	50,00 €
PALERME LED 25W	25W LED	Ø 355 mm	120 mm	2 140 lm	IP54	4500K	703054	59,90 €
PALERME B E27	-	Ø 270 mm	93 mm	-	IP54	-	090141	27,90 €
KIT ANTIV PALERME 3 VIS + CLEF	-	-	-	-	-	-	703056	7,90 €

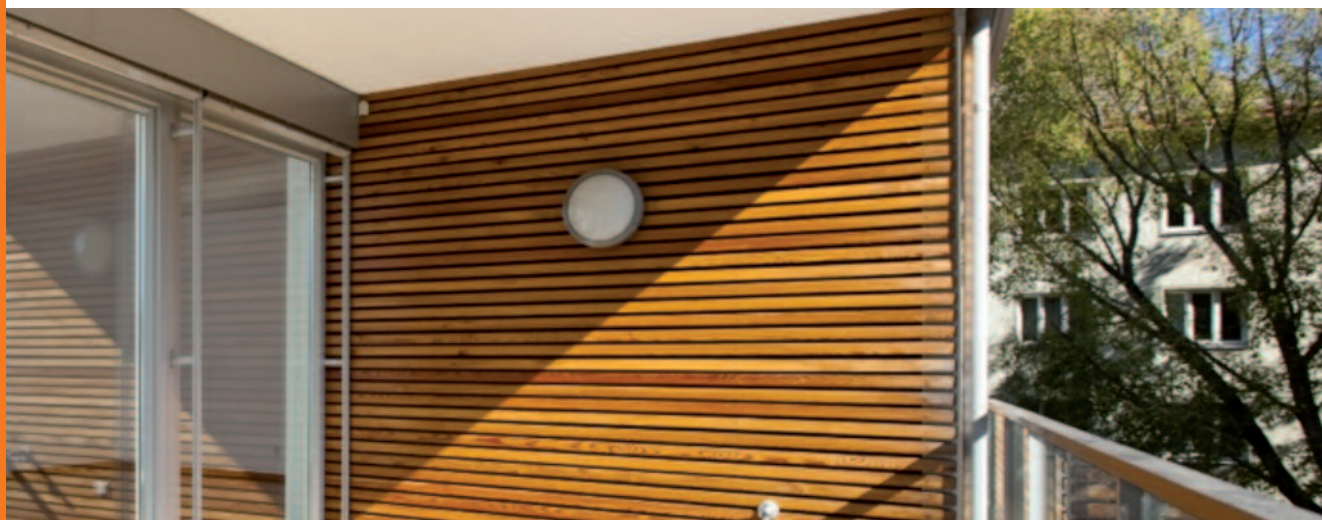

PALERME LED 15W ET 25W DP (DÉTECTEUR DE PRÉSENCE)



Les + PRODUIT

- Hublots extérieurs ronds de diamètre 270 mm (15W) et 355 mm (25W)
- Détecteur de présence intégré dans l'appareil
- Réglages possibles : Aire de détection - Durée d'allumage - Seuil de lumière - Période de maintien
- Corps diffuseur opale en polycarbonate
- Option : Kit anti vandalisme (3 vis + clef)
- Installation murale ou plafond
- IP54
- IK10
- LED 15W restituant 1 285 lm et LED 25W restituant 2 140 lm
- Angle d'ouverture 120°
- Durée de vie utile : L70B50 : 50 000 heures (Ta : 25°C)
- Classe énergétique A+
- Groupe 0 sur les risques photo biologiques selon la NF EN 62 471

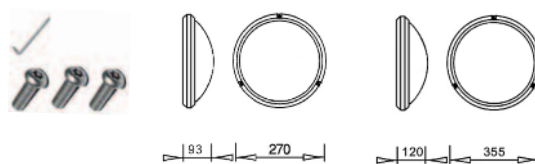

REFERENCE	PUISSANCE	EXTÉRIEUR	HAUTEUR	LUMENS	IP	TEINTE	CODE	TARIF HT
PALERME LED DP 15W	15W LED	Ø 270 mm	93 mm	1 280 lm	IP54	4500K	703021	124,70 €
PALERME LED DP 25W	25W LED	Ø 355 mm	120 mm	2 140 lm	IP54	4500K	703055	139,00 €
KIT ANTIV PALERME 3 VIS + CLEF	-	-	-	-	-	-	703056	7,90 €



PROGRAMMATION RÉGLABLE DE :

- l'aire de détection
- la durée d'allumage
- le détecteur de lumière du jour
- La période de maintien

Fonction ON/OFF

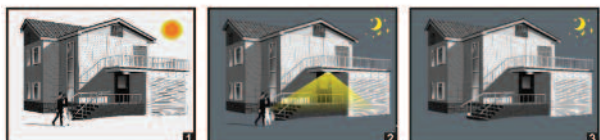

Fonction gradation par étape

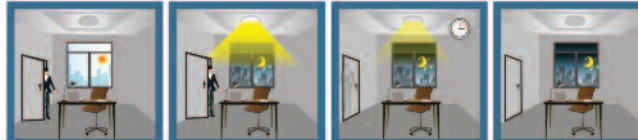

→ **AMIENS 3W**



IRC>80



230V

IP65

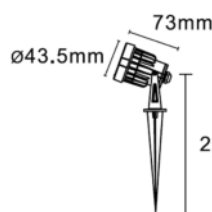

→ **AMIENS GU10**



Les **+**PRODUIT

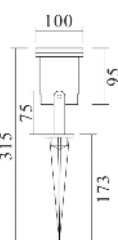

- Corps en Aluminium injecté
- Verre trempé de 5 mm
- Pour le GU10 : utiliser un nouveau joint d'étanchéité à chaque changement de lampe
- Versions COB 3W : intégrant puce COB CREE Haute performance
- Version IP68 : immergeable
- Accessoire piquets à commander en option
- Durée de vie utile : L70B50 : 50 000 heures (Ta : 25°C) pour les versions CREE
- Classe énergétique A+
- Version GU10 + IP68 : prévoir lampe p.59

→ **AMIENS IP68**

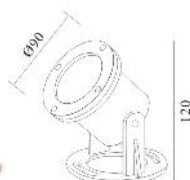

REFERENCE	PUISSANCE	LONGUEUR	LARGEUR	HAUTEUR	LUMENS	IP	TEINTE	CODE	TARIF HT
AMIENS CREE 3 BC	3W LED	73 mm	43,5 mm	225 mm	241 lm	IP65	3000K	702026	47,20 €
AMIENS CREE 3 BP	3W LED	73 mm	43,5 mm	225 mm	282 lm	IP65	4000K	702027	47,20 €
AMIENS IP68	-	-	90 mm	120 mm	-	IP68	-	091265	69,90 €
AMIENS GU10	-	100 mm	100 mm	315 mm	-	IP65	-	090245	52,60 €
JOINT AMIENS	-	-	-	-	-	-	-	091406	11,50 €
PIQUET AMIENS	-	173 mm	-	-	-	-	-	090215	9,20 €
50 TR	50W	Ø 65 mm	-	110 mm	-	IP66	-	090235	94,90 €
BD 68	-	-	-	-	-	IP68	-	091300	24,00 €

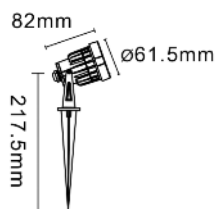

CHAUMONT LED 5W



IRC>80



230V

IP65



Livré avec piquet

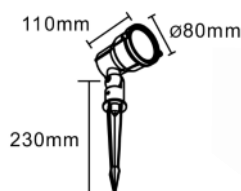

CHAUMONT 10W



IRC>80



230V

IP65



Livré avec piquet

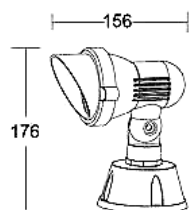

Piquet CHAUMONT à commander en option

Lampe LED 5W

CHAUMONT GU10



Les + PRODUIT

- Corps en Aluminium injecté
- Verre trempé de 5 mm
- Versions COB 5W et 10W : intégrant puce COB CREE Haute performance
- Version GU10 : possibilité d'intégrer notre lampe LED culot GU10 5W
- Durée de vie utile : L70B50 : 50 000 heures (Ta : 25°C) pour les versions CREE 5W et 10W
- Classe énergétique A+

REFERENCE	PUISSANCE	LONGUEUR	LARGEUR	HAUTEUR	LUMENS	IP	TEINTE	CODE	TARIF HT
CHAUMONT CREE 5	5W LED	82 mm	61,5 mm	217 mm	476 lm	IP65	4000K	702028	89,80 €
CHAUMONT CREE 10	10W LED	110 mm	80 mm	230 mm	961 lm	IP65	4000K	702029	129,80 €
CHAUMONT GU10	-	-	156 mm	176 mm	-	IP65	-	091245	57,90 €
PIQUET CHAUMONT	-	-	-	-	-	-	-	091255	10,00 €
Lampe LED GU10 5W LED	-	-	Ø50 mm	53 mm	445 lm	-	4000K	700817	6,90 €
Lampe LED GU10 5W LED	-	-	Ø50 mm	53 mm	405 lm	-	3000K	700818	6,90 €

→ **NOGENT LED 20W**

4000K IP54 **CREE**

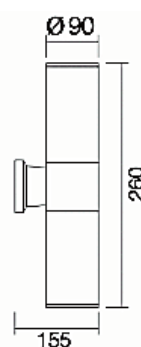

→ **NOGENT LED 40W**

4000K IP54 **CREE**

Les **+** **PRODUIT**

- Puces LED 2x10W et 2x20W de marque CREE Haute performance
- Corps en Aluminium injecté
- Couleur : GRIS ANTHRACITE
- Verre trempé de 5 mm
- Eclairage DIRECT / INDIRECT
- Durée de vie utile : L70B50 : 50 000 heures (Ta : 25°C)
- Classe énergétique A+
- Design moderne, idéal pour l'éclairage de façades

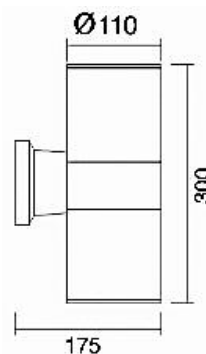

REFERENCE	PUISSANCE	DIAMETRE	LONGUEUR	LARGEUR	LUMENS	IP	TEINTE	CODE	TARIF HT
NOGENT 20W	20W LED	90 mm	260 mm	155 mm	1 960 lm	IP54	4000K	702049	133,90 €
NOGENT 40W	40W LED	110 mm	300 mm	175 mm	3 920 lm	IP54	4000K	702050	197,90 €

ÉCLAIRAGE PUBLIC - GAMME SEATTLE



IRC>80 150° IP66 5000K IK10



Seattle 50W

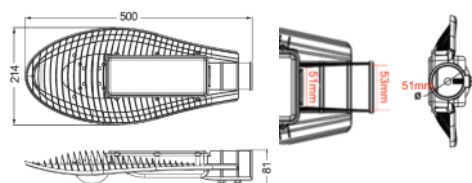

Seattle 100W

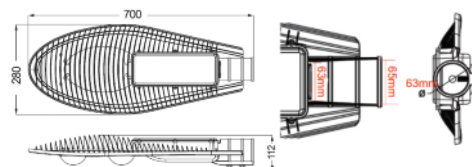

Seattle 150W

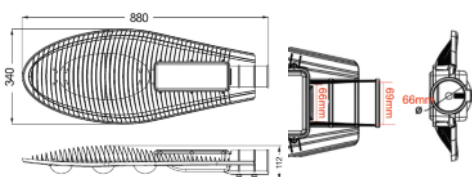

Les + PRODUIT

- Puces LED COB de marque BRIDGELUX
- Trois puissances possibles de 50 à 150W
- Corps en fonte d'aluminium faisant office de dissipateur thermique
- Driver intégré
- Angle d'ouverture : 150°
- IRC>80
- Température de couleur : 5000K
- Durée de vie utile : L70B50 : 50 000 heures (Ta : 25°C) pour les versions CREE 5W et 10W
- Classe énergétique A+
- Option : adaptateur orientable pour intégrer le SEATTLE 50W dans un mat Ø60 mm

REFERENCE	PUISSANCE	LONGUEUR	LARGUEUR	HAUTEUR	DIAMETRE MAT	LUMENS	IP	TEINTE	CODE	TARIF HT
SEATTLE 50W	50W LED	500 mm	214 mm	81 mm	51 mm	6 000 lm	IP66	5000K	704061	229,90 €
SEATTLE 100W	100W LED	700 mm	280 mm	112 mm	63 mm	12 000 lm	IP66	5000K	704062	449,90 €
SEATTLE 150W	150W LED	880 mm	340 mm	112 mm	66 mm	18 000 lm	IP66	5000K	704063	649,90 €
ADAP 50W MAT 60	-	310 mm	100 mm	-	64 mm	-	IP66	-	704064	59,90 €



BLOC DE SECOURS - SMART LED



NE 60598-2-22-NF71820



Les + PRODUIT

- Dimensions : L 210 x l 112 x 38 mm
- Poids : 334 grammes (très léger)
- Pack batterie : Type Ni-Cd 3,6 V 0,3 Ah débrochable
- IP42 – IK04 – CLASSE II
- 230V 50-60 Hz 2,1 mA
- Consommation réduite : 0,33 W / 0,48 VA
- Technologie 100% LED
- Performance SATI autotest
- Bloc débrochable (déclippage rapide)
- Entrées de télécommande non polarisées et protégées contre toute connexion accidentelle au secteur
- Installation : applique / plafond / faux plafond
- Matériaux : Enveloppe plastique : polycarbonate (PC) + ABS V0

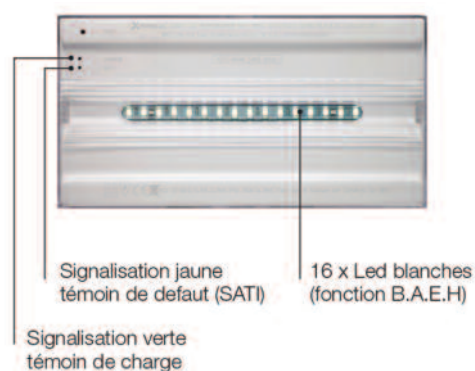
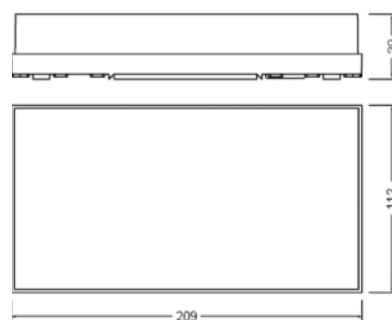

REFERENCE	PUISSANCE	MODE DE FONCTION	AUTONOMIE	FLUX	LONGUEUR	LARGEUR	HAUTEUR	IP	CODE	TARIF HT
SMART SH10	0,4W LED	NON PERMANENT	5H	13 lm	209 mm	39 mm	112 mm	IP42	704040	68,40 €
SMART SS60	0,4W LED	NON PERMANENT	1H	60 lm	209 mm	39 mm	112 mm	IP42	704041	68,40 €
SMART SS300	0,4W LED	NON PERMANENT	1H	315 lm	209 mm	39 mm	112 mm	IP42	704042	103,60 €
SMART SSH60	0,4W LED	PERMANENT / NON PERMANENT	1H / 5H	12 lm / 60 lm	209 mm	39 mm	112 mm	IP42	704043	97,60 €

SMART SS60 livré avec un pictogramme 4 positions (flèche + personnage). Les autres pictogrammes sont à commander séparément.



SMART LED - ACCESSOIRES

ACCESSOIRES



SMART SSME



SMART SSDBE
(fourni sans pictogrammes)



SMART SSDB
(fourni sans pictogrammes)



SMART SSMS



SMART-UAVC

PICTOGRAMMES 90 X 150 MM



SMART PSS



SMART PSSE



SMART PSL



SMART PSR



SMART PSSD

REFERENCE	IP	CODE	TARIF HT
SMART SSME	IP42	704044	13,90 €
SMART SSDBE	IP42	704045	29,90 €
SMART SSDB	IP42	704046	29,90 €
SMART SSMS	IP65	704047	29,90 €
SMART UAVC	IP42	704048	29,90 €
SMART PSS	IP42	704053	5,90 €
SMART PSSE	IP42	704054	5,90 €
SMART PSL	IP42	704055	5,90 €
SMART PSR	IP42	704056	5,90 €
SMART PSSD		704057	5,90 €

REFERENCE	IP	CODE	TARIF HT
SMART STF50	IP42	704049	119,60 €
SMART STF	IP42	704050	199,80 €
SMART LP160	IP42	704051	129,80 €
SMART DO1900L	IP42	704052	679,60 €



SMART S-TF/S-TF50



SMART LP160



I N D E X

Références	Pages	Références	Pages	Références	Pages	Références	Pages	Références	Pages
010011.....	43	060075.....	35	060258.....	35	140470.....	31	220191.....	40
010021.....	43	060078.....	35	090141.....	54	140480.....	31	220192.....	40
010031.....	43	060081.....	35	090215.....	56	140520.....	31	220194.....	40
010061.....	43	060085.....	35	090235.....	46	140530.....	31	220196.....	40
010071.....	43	060088.....	35	090235.....	56	140540.....	31	220198.....	40
010081.....	43	060091.....	35	090245.....	56	140541.....	31	220200.....	41
010091.....	43	060095.....	35	091245.....	57	140551.....	31	220210.....	41
010095.....	43	060098.....	35	091255.....	57	140555.....	31	220314.....	45
010111.....	43	060101.....	35	091265.....	56	140558.....	31	220315.....	45
010170.....	43	060111.....	35	091300.....	46	140560.....	31	400021.....	20
010181.....	43	060115.....	35	091300.....	56	140570.....	31	400022.....	20
010221.....	43	060118.....	35	091406.....	56	140610.....	31	400061.....	20
010231.....	43	060121.....	35	120079.....	37	140620.....	31	400062.....	20
010241.....	43	060125.....	35	140140.....	31	140630.....	31	400084.....	21
010251.....	43	060128.....	35	140210.....	30	140640.....	30	400086.....	21
020011.....	43	060141.....	35	140220.....	30	140810.....	31	402006.....	32
020021.....	43	060145.....	35	140230.....	30	140820.....	31	402841.....	48
020031.....	43	060148.....	35	140240.....	30	140900.....	31	402845.....	48
020041.....	43	060161.....	35	140271.....	31	140930.....	30	402883.....	50
020051.....	43	060165.....	35	140275.....	31	140931.....	30	402885.....	49
020061.....	43	060168.....	35	140278.....	31	140932.....	30	402885.....	50
020071.....	43	060191.....	35	140281.....	30	140951.....	30	403009.....	16
020101.....	43	060195.....	35	140282.....	30	140952.....	30	403014.....	16
020111.....	43	060198.....	35	140284.....	30	140954.....	30	403015.....	16
020170.....	43	060201.....	35	140286.....	30	140956.....	30	700031.....	28
020181.....	43	060205.....	35	140294.....	30	140960.....	30	700032.....	29
020195.....	43	060208.....	35	140296.....	30	140990.....	31	700033.....	29
020221.....	43	060215.....	35	140301.....	30	160448.....	37	700042.....	47
020231.....	43	060221.....	35	140306.....	30	160500.....	37	700043.....	47
020241.....	43	060225.....	35	140310.....	31	210001.....	37	700044.....	47
020251.....	43	060228.....	35	140315.....	30	210002.....	37	700137.....	34
040021.....	43	060231.....	35	140330.....	31	210003.....	37	700138.....	34
040031.....	43	060235.....	35	140340.....	31	220110.....	41	700139.....	34
040041.....	43	060238.....	35	140350.....	31	220120.....	41	700140.....	34
040051.....	43	060241.....	35	140360.....	31	220130.....	41	700141.....	34
04144.....	9	060245.....	35	140380.....	31	220140.....	41	700142.....	34
051418.....	37	060248.....	35	140390.....	31	220151.....	41	700147.....	34
051419.....	37	060251.....	35	140410.....	31	220160.....	41	700148.....	34
060071.....	35	060255.....	35	140460.....	30	220180.....	40	700149.....	34

Références	Pages	Références	Pages	Références	Pages	Références	Pages	Références	Pages
700150.....	34	700823.....	21	702027.....	56	703041.....	25	704049.....	61
700151.....	34	700824.....	21	702028.....	57	703042.....	25	704050.....	61
700152.....	34	701063.....	18	702029.....	57	703043.....	25	704051.....	61
700157.....	34	701073.....	18	702030.....	11	703044.....	25	704052.....	61
700158.....	34	701075.....	22	702031.....	11	703045.....	25	704053.....	61
700159.....	34	701076.....	22	702032.....	11	703046.....	25	704054.....	61
700160.....	34	701077.....	23	702040.....	42	703047.....	25	704055.....	61
700161.....	34	701078.....	23	702041.....	17	703049.....	24	704056.....	61
700162.....	34	701079.....	23	702042.....	42	703051.....	10	704057.....	61
700598.....	32	701080.....	23	702043.....	42	703052.....	10	704061.....	59
700599.....	32	701839.....	37	702044.....	42	703054.....	54	704062.....	59
700600.....	32	701840.....	37	702045.....	42	703055.....	55	704063.....	59
700601.....	32	701841.....	37	702047.....	42	703056.....	54	704064.....	59
700654.....	32	701850.....	33	702048.....	17	703056.....	55	704070.....	38
700655.....	32	701851.....	33	702049.....	58	704000.....	13	704071.....	38
700656.....	32	701852.....	33	702050.....	58	704001.....	13	704072.....	38
700657.....	32	701853.....	33	702051.....	17	704002.....	13	704073.....	39
700696.....	14	701854.....	33	702052.....	17	704003.....	13	704074.....	39
700697.....	14	701855.....	33	702053.....	20	704004.....	13	704075.....	39
700698.....	14	701856.....	33	702054.....	20	704005.....	13	704120.....	53
700699.....	14	701922.....	46	702063.....	19	704006.....	13	704121.....	53
700700.....	14	701923.....	46	702070.....	48	704007.....	13	704135.....	9
700702.....	14	701924.....	46	702090.....	48	704008.....	13	704136.....	9
700703.....	14	702010.....	10	702095.....	48	704013.....	17	704140.....	8
700708.....	14	702011.....	10	703009.....	17	704014.....	25	704141.....	8
700800.....	50	702012.....	10	703010.....	17	704016.....	17	704142.....	12
700801.....	50	702013.....	10	703020.....	54	704018.....	17	704143.....	12
700802.....	50	702014.....	10	703021.....	55	704020.....	52	704144.....	9
700803.....	50	702015.....	10	703030.....	25	704021.....	52	704145.....	9
700804.....	50	702016.....	10	703031.....	25	704030.....	44	704151.....	15
700805.....	50	702017.....	10	703032.....	25	704040.....	60	704161.....	15
700806.....	51	702018.....	10	703033.....	25	704041.....	60	704162.....	15
700807.....	51	702020.....	17	703034.....	25	704042.....	60	704200.....	49
700808.....	51	702021.....	18	703035.....	25	704043.....	60	704202.....	49
700815.....	46	702022.....	18	703036.....	25	704044.....	61	704204.....	49
700817.....	46	702023.....	36	703037.....	25	704045.....	61		
700817.....	57	702024.....	26	703038.....	25	704046.....	61		
700818.....	46	702025.....	27	703039.....	25	704047.....	61		
700818.....	57	702026.....	56	703040.....	25	704048.....	61		

CONDITIONS GÉNÉRALES DE VENTE

1. CHAMP D'APPLICATION DES CONDITIONS GÉNÉRALES DE VENTE

Les présentes conditions générales de vente s'appliquent de plein droit à toute la gamme des produits commercialisés par ITRAS. La vente est réputée conclue à la date d'acceptation de la commande par ITRAS. Toute commande implique l'adhésion sans réserve aux présentes conditions générales de vente qui prévalent sur toutes autres conditions, à l'exception de celles qui ont été acceptées expressément par ITRAS.

2. COMMANDE

Toute commande, pour être prise en compte, doit être passée par écrit ou communiquée par télécopie ou tout moyen technologique équivalent permettant de s'assurer de la preuve de l'accord contractuel, au siège social de ITRAS situé ZA MARCEL DASSAULT 64170 ARTIX ou auprès de ses représentants. L'acceptation de la commande par ITRAS résulte de la confirmation qu'elle l'a bien reçue, en accepte les modalités et confirme les termes par courrier, courriel. Toute commande peut être annulée ou modifiée dans son contenu par écrit, au maximum 24 heures après réception de l'Accusé de réception. A compter de cette date, toute commande est réputée ferme et définitive. Toute modification du fait de l'Acheteur peut entraîner un nouveau délai de livraison.

Nos expéditions bénéficient du franco de port et d'emballage pour toute commande supérieure à 390 € HT. En dessous de ce montant, une participation aux frais de port et d'emballage de 15 euros HT sera facturée. Toute livraison « Express » sera facturée selon les tarifs en vigueur disponibles auprès du service commercial.

3. LIVRAISON

Sauf conditions particulières expresses propres à la vente, la livraison s'effectuera à l'adresse indiquée lors de la passation de ladite commande. Le délai de livraison est donné à titre indicatif et sans garantie. Le dépassement de ce délai ne peut donner lieu à aucune retenue ou indemnité. Le délai indiqué est en outre de plein droit suspendu par tout événement indépendant du contrôle de ITRAS et ayant pour conséquence de retarder la livraison. En toute hypothèse, la livraison n'interviendra dans le délai que si l'Acheteur est à jour de toutes ses obligations et notamment de paiement à l'égard de ITRAS. En cas de ventes successives, faute de paiement d'une échéance, les autres livraisons peuvent être suspendues jusqu'à ce que paiement intervienne du solde dû. A compter de la livraison, les risques des produits sont transférés à l'Acheteur.

4. RÉCEPTION DES PRODUITS - RETOURS

L'Acheteur prendra réception des produits commandés au lieu indiqué à l'article III ci-dessus, dès livraison des produits. L'Acheteur assumera les frais et risques du transport des produits vendus, postérieurement à leur livraison. Le transfert de propriété et risques à son profit devient effectif dès la livraison, conformément à l'article 105 du code du commerce.

Nos emballages étant préparés avec soin, l'Acheteur se doit de vérifier la conformité des produits livrés aux produits commandés au moment de la livraison et de refuser une livraison imparfaite, en mentionnant des réserves précises sur le bordereau de transport. Pour bénéficier d'un remplacement pour casse, il est indispensable de confirmer par email ou par fax auprès du transporteur, avec copie au service commercial du siège d'ITRAS, dans les 3 jours maximum, les observations faites lors du déballage.

Si aucune réclamation ni réserve n'est formulée à ce titre par l'Acheteur par écrit au jour de la réception des produits, lesdits produits ne seront pas repris, ni échangés, en application des dispositions de l'article 1642 du Code civil. En cas de vice apparent ou de non-conformité des produits livrés aux produits commandés relevés par l'Acheteur au jour de la réception, ITRAS s'oblige au remplacement des produits livrés par des produits neufs et identiques à la commande.

Les retours éventuels de marchandises devront avoir reçu l'accord préalable écrit de notre siège social et aux conditions de retour validées par ITRAS. Ils devront être conditionnés dans leurs emballages d'origine et ne comporter aucune étiquette ou marque de l'Acheteur. Aucun retour de matériel ne peut être effectué auprès de nos représentants, et aucun retour ne sera accepté sans accord préalable. Les fabrications spéciales ne pourront pas faire l'objet de reprise.

ITRAS se réserve le droit d'apporter, sans préavis, des modifications dans les caractéristiques des produits figurant dans ses catalogues et tarifs, ou d'en arrêter la fabrication et ne sera tenue, dans pareil cas, à aucune indemnité, ou à fournir des produits aux anciennes caractéristiques. Dans un esprit de constante amélioration, la société ITRAS se réserve le droit d'apporter sans préavis tous les perfectionnements qu'elle juge nécessaire. L'impossibilité de livrer tout ou partie d'une commande, ainsi que le non-respect d'un délai convenu, ne pourront entraîner ni pénalité, ni paiement de dommages et intérêts.

5. PRIX ET MODALITÉS DE PAIEMENT

5.1 PRIX

Sauf conditions particulières expresses propres à la vente, les prix des produits vendus sont établis hors T.V.A selon les dispositions légales en vigueur. Les prix et conditions de vente applicables à toute commande sont ceux en vigueur à la date d'acceptation de la commande par nos soins. Les prix sont exprimés en euros et stipulés hors taxes, emballage compris.

5.2 MODALITÉS DE PAIEMENT

Sauf autres modalités prévues expressément par des conditions particulières à préciser par écrit avant livraison, le prix de vente est payable, soit au comptant à réception de la facture, soit à 30 jours fin de mois de la date de facture, net et sans escompte. A défaut de tout paiement (en tout ou partie) du prix à son échéance, ITRAS pourra de plein droit résoudre la vente, 5 jours après une mise en demeure restée sans effet, sans préjudice de tous dommages-intérêts susceptibles d'être demandés par ITRAS.

Des intérêts moratoires seront dus par l'Acheteur au taux légal en vigueur après mise en demeure, outre 5% du montant de la facture à titre de clause pénale forfaitaire. En cas de retard de paiement, les sommes dues seront majorées d'une pénalité égale à trois fois le taux d'intérêt légal.

5.3 FACTURATION

ITRAS établira, dès expédition de la commande, une facture au siège de l'Acheteur. Le délai de règlement court à compter de cette date.

6. CLAUSE DE PROPRIÉTÉ

Les produits sont vendus sous réserve de propriété : conformément aux dispositions de la Loi du 12/5/1980 et de la Loi du 25/1/1985 modifiée le 10/6/1994, ITRAS se réserve la propriété des produits livrés jusqu'au paiement intégral de la facture. Pour se prévaloir de ladite clause, ITRAS fera connaître sa volonté formelle à l'Acheteur ou son mandataire judiciaire en cas de procédure collective de se voir restituer les marchandises par simple lettre RAR. Les chèques et lettres de change ne sont considérés comme des paiements qu'à compter de leur encaissement effectif. Jusqu'à cette date, la clause réserve de propriété conserve son plein effet.

7. GARANTIE

Les produits vendus sont couverts par une garantie fabricant de douze mois à compter du jour de la livraison contre tout vice de fabrication uniquement. La mauvaise utilisation ou la destruction partielle ou totale pour autre raison ne peut être prise en compte.

Notre responsabilité se limite au remplacement ou à la réparation du matériel.

8. JURIDICTION COMPÉTENTE- DROIT APPLICABLE

Tous différends relatifs à l'interprétation et à l'exécution des présentes Conditions de vente de produits seront de la compétence exclusive du Tribunal de Commerce de PAU. Le droit applicable est le droit français incluant la Convention de Vienne de 1980 sur la vente internationale de marchandises.

Secteurs commerciaux ITRAS

par département

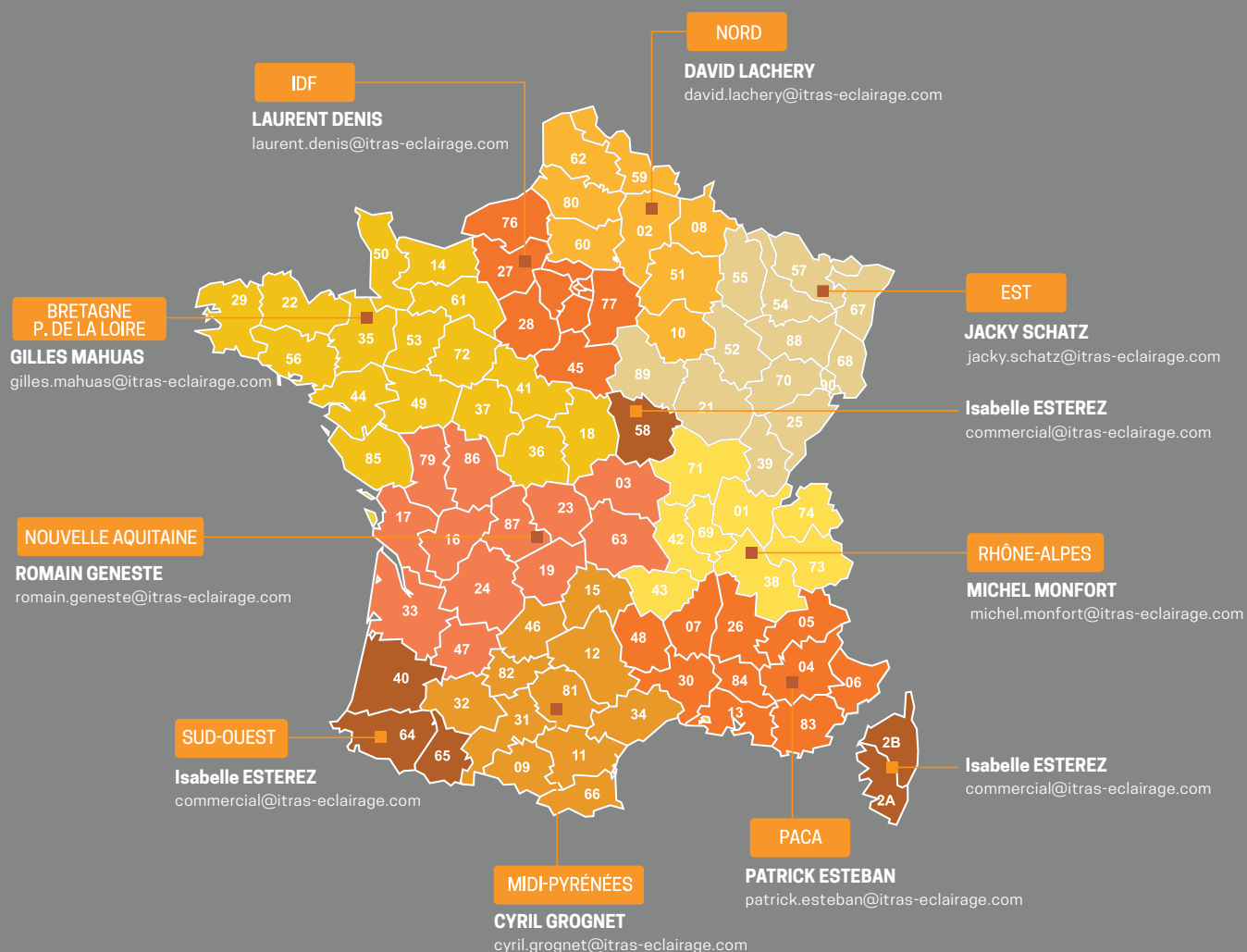

Pour tout devis, n'hésitez pas à joindre votre commercial.
Pour tout autre question, appelez le 05 59 83 23 84,
envoyez un mail à : itras@itras-eclairage.com
ou envoyez un fax au 05 59 83 30 12.

ITRAS

SOLUTIONS D'ÉCLAIRAGE

Z.A. Marcel Dassault - 64170 ARTIX
Tél. : 05 59 83 23 84 - FAX : 05 59 83 30 12
www.itras-eclairage.com